

MAC Viper™ Profile

SICHERHEITS- UND INSTALLATIONSHINWEISE



Martin®

Abmessungen

Alle Massangaben in Millimeter

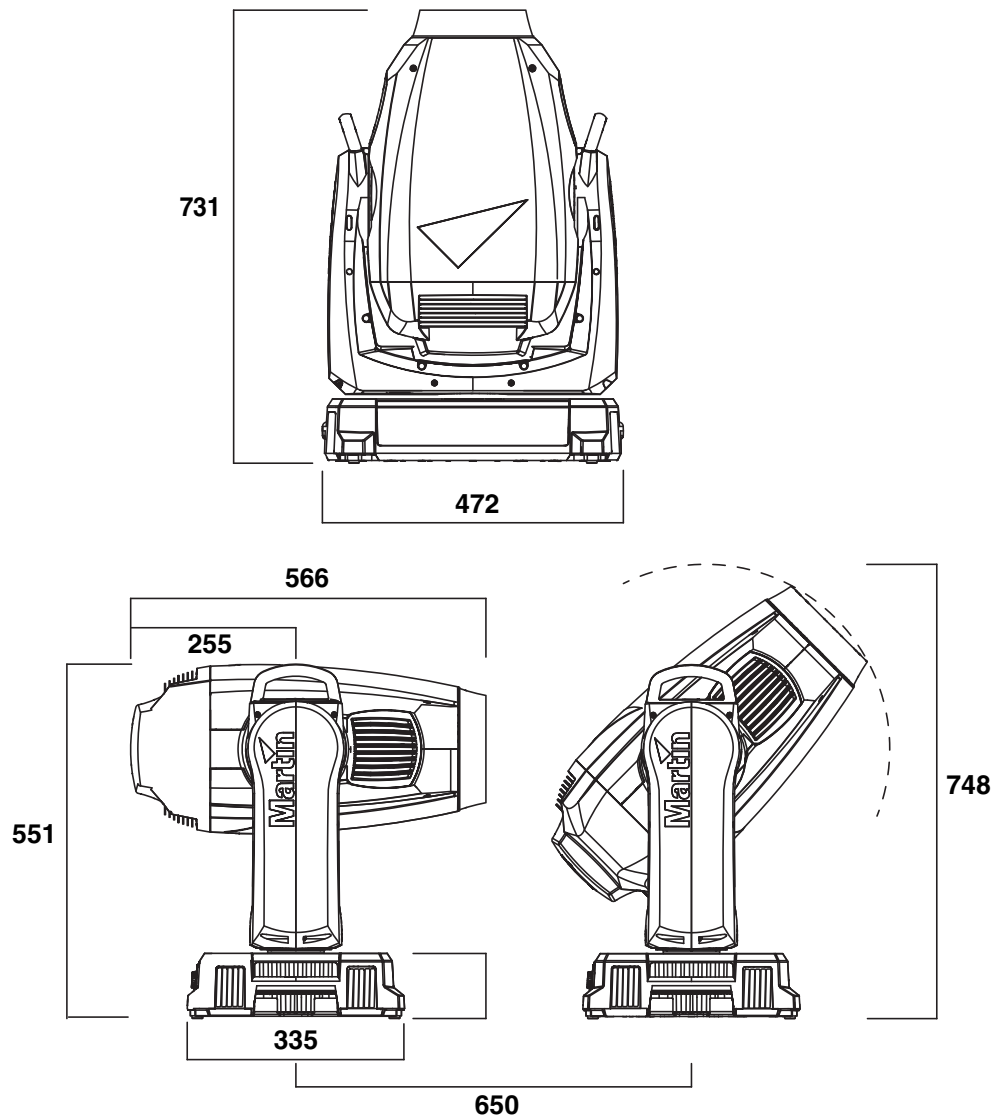

**Der minimale Zentrumsabstand
kann bei Verwendung der Pan/Tilt-
Begrenzung über das Gerätemenü
verringert werden**

© 2012 Martin Professional A/S, Dänemark. Die gegebenen Informationen können ohne vorherige Ankündigung geändert werden. Martin Professional A/S und alle verbundenen Firmen können nicht für Verletzungen aller Art, direkte oder indirekte Verluste, Vermögens- oder andere Schäden, die durch den Gebrauch oder Nichtgebrauch des Gerätes oder aufgrund der in dieser Anleitung enthaltenen Informationen entstehen, haftbar gemacht werden. Das Martin Logo, der Name Martin und alle anderen Warenzeichen in diesem Dokument, die sich auf Dienstleistungen oder Produkte von Martin Professional A/S oder Niederlassungen oder mit Martin Professional A/S verbundene Firmen beziehen, sind Eigentum oder Lizenzen von Martin Professional A/S, den Niederlassungen oder mit Martin Professional A/S verbundenen Firmen.

Inhalt

Sicherheitshinweise	4
Einführung	6
Lieferumfang	6
Verpacken	7
Montage	8
Stromversorgung	11
Netzanschluss	11
DMX Datenverbindung	13
Wartung und Reparatur	14
Tiltsperre	14
Leuchtmittel	14
Zugriff auf die Komponenten des Kopfes	17
Reinigung	17
Ersetzen der Luftfilter im Kopf	18
Schmierung	20
Ersetzen optischer Komponenten	20
Verwendung des Gerätes	28
Einschalten des Gerätes	28
Fehlerbehebung	29
Technische Daten	30

Sicherheitshinweise



WARNUNG!

Lesen Sie die Sicherheitshinweise, bevor Sie das Gerät installieren, in Betrieb nehmen, verwenden oder reparieren.

Die folgenden Warnhinweise werden in dieser Anleitung und auf dem Gerät verwendet:



GEFAHR!
Sicherheits-
hinweis.
Verletzungs-
oder
Lebensgefahr.



GEFAHR!
Anleitung vor
Installation,
Verwendung
oder Reparatur
beachten.



GEFAHR!
Hochspannung
. Verletzungs-
oder
Lebensgefahr.



Warnung!
Feuergefahr.



Warnung!
Verbrennungs-
gefahr. Heiße
Oberfläche.
Nicht berühren.



Warnung!
Gefahr von
Augenverlet-
zungen.
Schutzbrille
tragen.



Warnung!
Verletzungs-
gefahr.
Schutzhand-
schuhe tragen.



Warnung! Der MAC Viper Profile™ enthält Komponenten, die zugänglich sind und während des Betriebes hohe Spannung führen. Diese Komponenten können bis zu 30 Minuten nach dem Ausschalten des Gerätes unter hoher Spannung stehen. Die Abdeckungen der Basis und die Armabdeckungen des Gerätes dürfen nur durch von Martin™ autorisierten Service-Technikern mit Zugriff auf die Martin™ Service-Dokumente für den MAC Viper Profile geöffnet werden. Der Anwender darf den Kopf des MAC Viper Profile zur Durchführung von Wartungsarbeiten, die in dieser Anleitung beschrieben werden, öffnen. Die Sicherheits- und Arbeitshinweise sind zu beachten.



Warnung! Produkt der Risikogruppe 3 (hohes Risiko) gemäß EN 62471. Blicken Sie nicht mit sammelnden optischen Instrumenten oder Geräten, die den Lichtstrahl verstärken, in den Lichtstrahl.



Die neueste Version dieser Sicherheits- und Installationshinweise und der MAC Viper Profile Bedienungsanleitung finden Sie zum Download auf der MAC Viper Profile Supportseite der Martin™ Webseite www.martin.com. Besuchen Sie vor Installation, Betrieb oder Wartung des MAC Viper Profile die Martin™ Webseite um sicher zu stellen, das Sie die neueste Dokumentation verwenden. Die Revisionsnummer finden Sie in der Fussnote auf Seite 2 jedes Dokuments. Befolgen Sie die Sicherheitshinweise und beachten Sie alle Warnungen in dieser Anleitung, der Bedienungsanleitung des MAC Viper Profile und auf dem Gerät befindliche Hinweise.

Dieses Produkt ist nur für den professionellen Einsatz zugelassen. Die Verwendung in Haushalten ist unzulässig.

Von diesem Produkt gehen erhebliche Verletzungsgefahren und Lebensgefahr durch Feuer und Verbrennungen, elektrische Schläge, Lampenexplosionen und Abstürze aus.

Überlassen Sie alle Reparaturarbeiten, die nicht in dieser Anleitung oder der Anleitung des MAC Viper Profile beschrieben werden, dem Martin™-Service oder qualifizierten Martin™-Technikern.

Wenn Sie Fragen zum sicheren Einsatz dieses Produktes haben, wenden Sie sich bitte an Ihren Martin™ Händler oder die Martin™ 24h Service-Hotline unter der Telefonnummer +45 8740 0000 (USA: 1-888-tech-180).



SCHUTZ VOR ELEKTRISCHEN SCHLÄGEN

- Entfernen Sie keine Basis- oder Armabdeckungen.
- Trennen Sie das Gerät allpolig von der Versorgungsspannung, bevor Sie Kopfabdeckungen oder das Leuchtmittel entfernen oder installieren und wenn das Gerät nicht in Gebrauch ist.
- Erden Sie das Gerät immer elektrisch.
- Verwenden Sie nur Spannungsversorgungen, die den allgemeinen und lokalen Sicherheitsvorschriften entsprechen. Die Versorgungsspannung muss mit einer Überlastsicherung und einem Fehlerstrom-Schutzschalter (FI-Schalter) gesichert sein.

- Verwenden Sie zum Anschluss dieses Gerätes an die Versorgungsspannung ein 3-poliges Netzkabel, das für 20 A Belastung, hohe mechanische Belastung und bis zu 90° C Temperatur ausgelegt ist. Der Außendurchmesser darf 5 - 15 mm betragen. Nach EU-Norm muss der Aderquerschnitt 2,5 mm² betragen und das Kabel HAR entsprechen.
- Überprüfen Sie vor Inbetriebnahme alle elektrischen Verteilereinrichtungen und Kabel auf Fehlerfreiheit und ausreichende Dimensionierung für alle angeschlossenen Verbraucher.
- Trennen Sie das Gerät sofort allpolig vom Netz, wenn das Netzkabel oder der Netzstecker beschädigt, defekt oder nass sind oder Zeichen von Überhitzung aufweisen.
- Setzen Sie das Gerät nicht Regen oder Feuchtigkeit aus.



SICHERHEIT DES LEUCHTMITTELS

- Die längere Bestrahlung durch eine ungeschützte Entladungslampe kann zu Augenschäden und Hautverbrennungen führen. Blicken Sie nicht direkt in den Lichtstrahl. Blicken Sie niemals in eine eingeschaltete, ungeschützte Entladungslampe. Verwenden Sie das Gerät nicht, wenn Abdeckungen, Schutzvorrichtungen, Linsen oder UV-Filter fehlen oder beschädigt sind
- Eine heiße Entladungslampe steht unter hohem Druck und kann spontan explodieren. Lassen Sie das Gerät mindestens 30 Minuten abkühlen und schützen Sie sich mit einer Schutzbrille und Handschuhen, bevor Sie Arbeiten am Leuchtmittel oder dem Gerät vornehmen.
- Ersetzen Sie verformte, defekte oder in anderer Weise beschädigte Leuchtmittel sofort.
- Überwachen Sie die Betriebsdauer des Leuchtmittels und seine Helligkeit. Ersetzen Sie das Leuchtmittel, wenn es seine durchschnittliche, in dieser Anleitung oder vom Hersteller angegebene Lebensdauer erreicht hat.
- Verwenden Sie nur von Martin™ für dieses Produkt freigegebene Leuchtmittel.
- Beim Bruch des Quarzkolbens einer Entladungslampe werden geringe Mengen Quecksilber und andere giftige Stoffe freigesetzt. Nach Bruch einer Entladungslampe lüften Sie den Bereich gut. Schützen Sie sich bei der Entsorgung eines gebrochenen Leuchtmittels mit Nitril-Handschuhen. Entsorgen Sie das defekte Leuchtmittel als Sondermüll.



SCHUTZ VOR VERBRENNUNGEN UND FEUER

- Bestimmte Teile des Gehäuses können während des Betriebes bis zu 150° C heiß werden. Vermeiden Sie den Kontakt mit Personen oder Objekten. Lassen Sie das Gerät mindestens 30 Minuten abkühlen, bevor Sie es berühren oder transportieren.
- Der Mindestabstand zu brennbarem Material (z.B. Kunststoff, Holz, Papier) beträgt 0,3 m. Bringen Sie niemals leicht entzündbares Material in die Nähe des Gerätes.
- Der Freiraum um die Belüftungsöffnungen muss mindestens 0,1 m betragen.
- Der Mindestabstand zur beleuchteten Fläche beträgt 1,6 m.
- Die Frontlinse darf nicht, auch nicht für wenige Sekunden, auf die Sonne oder andere starke Lichtquellen ausgerichtet werden. Treffen Sie entsprechende Schutzmassnahmen. Die Frontlinse fokussiert das einfallende Licht stark, dadurch entsteht Feuergefahr.
- Verwenden Sie das Gerät nicht bei Umgebungstemperaturen (T_a) über 40° C.
- Nehmen Sie an dem Gerät keine Veränderungen, die nicht in dieser Anleitung oder der Bedienungsanleitung beschrieben werden, vor. Verwenden Sie nur Original Martin™-Ersatzteile. Bedecken Sie Linsen und andere optische Komponenten nie mit Filtern, Maskierungen oder anderem Material. Verwenden Sie nur von Martin™ freigegebenes Zubehör, um den Lichtstrahl zu maskieren oder modifizieren.



SCHUTZ VOR VERLETZUNGEN

- Heben oder tragen Sie das Gerät nicht allein.
- Die Griffe am Bügel und der Basis dienen nur zum Tragen des Gerätes. Sie dürfen nicht als Befestigungspunkte oder Ankerpunkte für das Fangseil verwendet werden.
- Verwenden Sie zwei gleichmäßig am Gerät montierte Klemmen, um das Gerät in einem Rigg zu montieren. Das Gerät darf nicht mit einer Klemme montiert werden.
- Wenn Sie das Gerät nicht mit dem Bügel senkrecht nach unten weisend montieren, müssen Sie zwei Halfcoupler zur Befestigung verwenden. Verwenden Sie keine G-Klemmen, Quicktrigger-Klemmen oder andere Klemmentypen, die nicht vollständig um die tragende Struktur greifen.
- Prüfen Sie vor Montage des Gerätes, ob die tragende Struktur und die Anschlagmittel mindestens für das 10fache Gewicht aller montierten Geräte und Komponenten ausgelegt sind.
- Sichern Sie das Gerät mit einer zweiten, unabhängigen Sicherung wie einem Fangseil. Die Sicherung muss EN 60598-2-17, Abschnitt 17.6.6 entsprechen und von einer offiziellen Prüfstelle, etwa dem TÜV, geprüft sein. Die Sicherung muss für das 10fache Gewicht des Gerätes ausgelegt sein.
- Prüfen Sie die korrekte Befestigung aller Abdeckungen und der Anschlagmittel.
- Sperren Sie den Bereich unterhalb des Gerätes und arbeiten Sie von einer stabilen Plattform aus, wenn Sie das Gerät installieren, Wartungsarbeiten ausführen oder bewegen

Einführung

Vielen Dank für Ihre Wahl des Martin™ MAC Viper Profile™. Der Moving-Head Profilscheinwerfer verfügt über folgende Eigenschaften:

- 1000 Watt short-arc Osram HTI 1000/PS Lok-it Entladungslampe
- CMY Farbmischung mit vollständigem Farbspektrum und Einstellung der Farbtemperatur
- Farbrad mit 8 austauschbaren, dichroitischen Farbfiltern
- Zwei Gaboräder für Beam- und Breakup-Effekte mit je 5 austausch- und drehbaren Gobos, Indizierung mit 16 bit Auflösung
- Effektrad mit Gobo-Animation und festen Gobos
- Austausch- und drehbares 4fach-Prisma
- Weicher Frostfilter
- Irisblende
- Mechanischer Vollbereichsdimmer mit vier Dimmerkurven, separater, mechanischer Shutter
- Fokus- und Zoomobjektiv, in 3 Zonen gekoppelt
- Beleuchtetes, graphisches Gerätemenü mit Batterie (ermöglicht das Einrichten ohne Netzspannung).
- Elektronischer Ballast für flickerfreies Licht, automatisch anpassendes Schaltnetzteil

Die neueste Firmware, Dokumentation und weitere Informationen über dieses und alle anderen Produkte von Martin Professional finden Sie auf der Martin website <http://www.martin.com>.

Bemerkungen zu dieser Anleitung senden Sie bitte per Email an service@martin.dk oder per Post an:
Technical Documentation, Martin Professional A/S, Olof Palmes Allé 18, DK-8200 Aarhus N, Denmark.

Lieferumfang

Der MAC Viper Profile wird in einem Transportkarton oder einem Flightcase für den optimalen Schutz während des Transports geliefert. Das Gerät wird mit folgendem Zubehör geliefert:

- Osram HTI 1000/PS Lok-it Entladungslampe (installiert)
- 2 Omega-Adapter für die Montage des Geräts
- Diese Sicherheits- und Installationshinweise

Die MAC Viper Profile Bedienungsanleitung mit allen Details zur Einrichtung, Steuerung und Überwachung des Gerätes finden Sie zum Download auf der MAC Viper Profile Support-Seite auf der Martin Webseite www.martin.com. Wenn Sie Schwierigkeiten haben, das Dokument auf der Martin Webseite zu finden, wenden Sie sich bitte an Ihren Martin-Händler.

Tiltsperre

Lösen Sie die Tiltsperre, bevor Sie das Gerät einschalten.

Lösen Sie die Tiltsperre, bevor Sie das Gerät im Martin™ Flightcase verpacken.

Siehe Bild 1. Die Tiltsperre wird durch Verschieben des Hebels am Bügel gelöst. Vor dem Verriegeln der Tiltsperre muss das Gerät ausgeschaltet werden. Verschieben Sie den Hebel und kippen Sie dabei den Kopf des Scheinwerfers etwas vor und zurück, bis die Tiltsperre einrastet.

Der MAC Viper Profile hat keine Pan-Sperre.



Bild 1: Tiltsperre

Verpacken

Wichtig! *Lassen Sie das Gerät abkühlen und lösen Sie vor dem Verpacken im Flightcase die Tiltsperr.*

Das schockabsorbierende Material des MAC Viper Profile kann den Kopf nur bei gelöster Tiltsperr optimal schützen. Beschädigungen, die durch den Transport des Gerätes bei eingelegerter Tiltsperr im Flightcase entstehen, sind von der Produktgarantie ausgeschlossen.

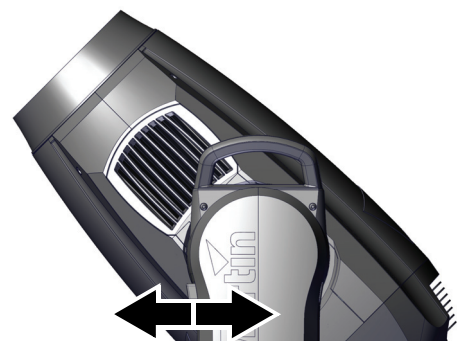
Montage



Warnung! Der Pan-Motor des MAC Viper Profile verfügt über ein hohes Drehmoment. Die Basis kann sich bewegen, wenn das Gerät ungesichert auf einer Oberfläche steht und der Kopf schnell bewegt wird. Schalten Sie den MAC Viper Profile erst ein, wenn die Basis gegen Verdrehen gesichert wurde.

Warnung! Verwenden Sie immer 2 Klemmen zur Montage des Gerätes. Verriegeln Sie die Schnellverbinder der Klemmen. Die Schnellverschlüsse sind erst verriegelt, wenn sie eine viertel Umdrehung im Uhrzeigersinn gedreht wurden.

Warnung! Wenn das Gerät gehängt wird, muss es mit einer zweiten, unabhängigen Sicherung gegen Absturz gesichert werden. Das Fangseil darf nur am Ankerpunkt für das Fangseil an der Basis des Gerätes befestigt werden. Das Fangseil darf nicht an den Griffen der Basis oder des Bügels befestigt werden.

Warnung! Wenn das Gerät nicht mit dem Bügel senkrecht nach unten zeigend befestigt wird, müssen Sie zwei Halfcoupler zur Befestigung verwenden. Verwenden Sie keine Klemmen, die nicht vollständig die tragende Struktur umschließen.



Warnung! Bei Verwendung des Gerätes im Freien müssen Sie sicherstellen, dass Sonnenlicht nicht, auch nicht für einige Sekunden, in die Frontlinse scheinen kann. Die Frontlinse des MAC Viper Profile fokussiert die Sonnenstrahlen. Dadurch können Komponenten im Inneren des Gerätes beschädigt werden. Es besteht Brandgefahr.

Wichtig! Der Abstand zu anderen Lichtquellen, die das Display des MAC Viper Profile anleuchten können, beträgt 3 m. Intensiver Lichteinfall kann das Display beschädigen.

Der MAC Viper Profile kann auf stehend auf einer ebenen Oberfläche oder in beliebiger Orientierung gehängt werden. Verwenden Sie Halfcoupler (siehe Bild 3), wenn der Bügel nicht senkrecht nach unten zeigt. Die Aufnahmen für die Befestigung der Klemmen in der Basis ermöglichen die parallele, lotrechte und im 45°-Winkel zur Frontseite Befestigung der Klemmen (siehe Bild 2).



Bild 2: Mögliche Klemmenpositionen

Montage an einer Truss

1. Vergewissern Sie sich, dass die Befestigungsklemmen (nicht im Lieferumfang) unbeschädigt und für das 10-fache Gewicht des Geräts zugelassen sind. Vergewissern Sie sich, dass die tragende Struktur mindestens für das 10-fache Gewicht aller montierten Geräte, Kabel, Hilfsmittel etc. zugelassen ist.
2. Verschrauben Sie die Befestigungsklemmen und den Klemmenadapter mit einer M12-Schraube (Festigkeit 8.8 oder besser) und einer selbstsichernden Mutter.
3. Siehe Bild 4. Beachten Sie die position des Pfeils an der Basis. Er markiert die Vorderseite des Geräts.

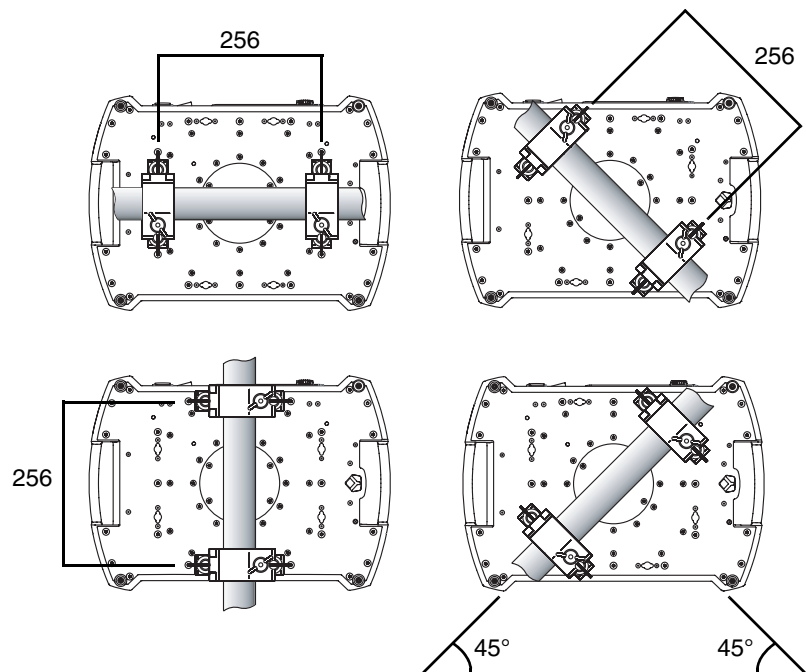

Bild 4: Vorderseite des Gerätes

4. Setzen Sie die Klemme auf zwei passende Montagepunkte in der Basis des Geräts (Bild 5). Führen Sie die Schnellverschlüsse ein und drehen Sie die Verschlüsse eine viertel Umdrehung im Uhrzeigersinn. Installieren Sie die zweite Klemme.
5. Sperren Sie den Bereich unterhalb des Arbeitsbereichs ab. Befestigen Sie das Gerät von einer stabilen Plattform aus so, dass der Pfeil **FRONT** an der Basis zur zu beleuchtenden Fläche hin zeigt. Ziehen Sie die Klemmen fest.

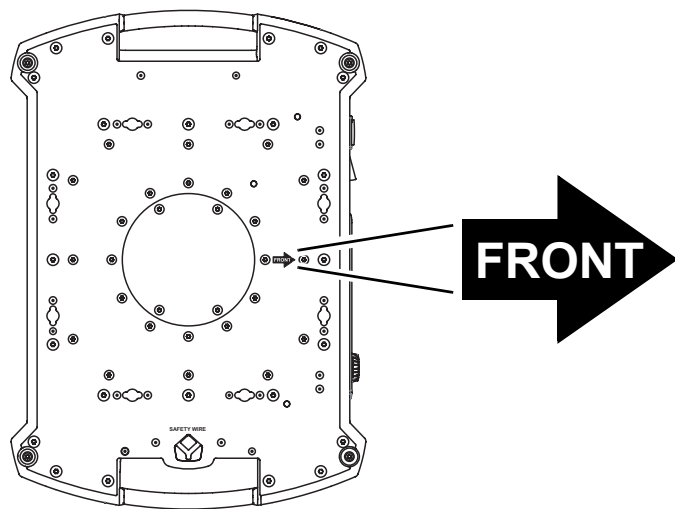
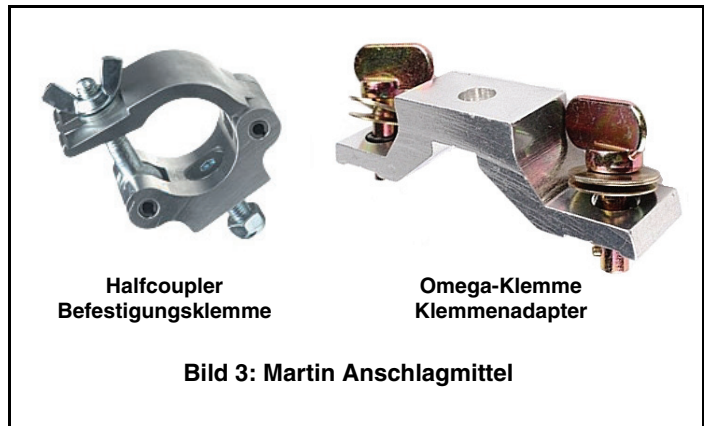

Bild 5: Schnellverschluss

6. Siehe Bild 6. Montieren Sie ein zugelassenes Fangseil, das für das Gewicht des Gerätes ausgelegt ist. Führen Sie das Fangseil durch den Ankerpunkt an der Basis des Gerätes (Pfeil) und durch einen sicheren, zweiten Ankerpunkt. Das Gerät muss zuverlässig gehalten werden, wenn die primären Anschlagmittel versagen.

7. Lösen Sie die Tiltsperrung. Beachten Sie, dass der Abstand zu brennbarem Material mindestens 0,3 m, zur beleuchteten Fläche mindestens 1,6 m betragen muss und sich kein leicht entzündliches Material in der Nähe befindet.

8. Der Kopf und Bügel müssen sich frei bewegen können und dürfen nicht mit benachbarten Geräten kollidieren.

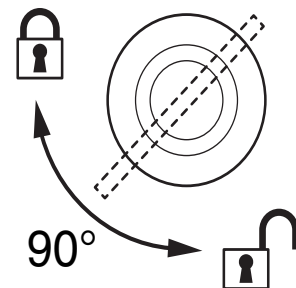
9. Der Abstand des Displays des MAC Viper Profile muss mindestens 3 m von anderen Lichtquellen entfernt sein. Intensives Licht kann das Display des MAC Viper Profile beschädigen.



Bild 6: Ankerpunkt des Sicherungsseiles

Stromversorgung

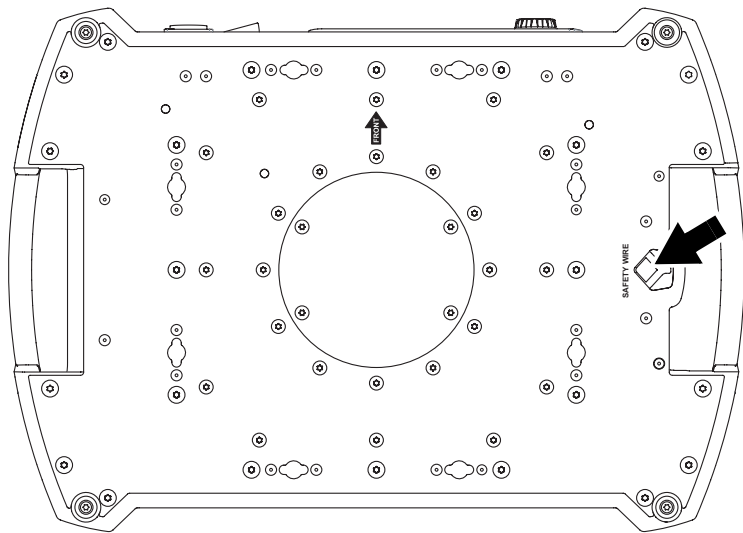

Warnung! Zum Schutz vor elektrischem Schlag muss das Gerät elektrisch geerdet werden. Die Stromversorgung muss mit einer Sicherung und einem Fehlerstrom-Schutzschalter (FI-Schalter) vor Überlast geschützt sein.

Der MAC Viper Profile ist mit einem Schaltnetzteil ausgestattet, das sich automatisch an Netzspannungen von 120-240 V (nominal), 50/60 Hz, anpasst.



Netzanschluss



Wichtig! Verbinden Sie den MAC Viper Profile direkt mit der Stromversorgung. Der Anschluss an ein Dimmersystem führt zur Beschädigung des Geräts.

Der MAC Viper Profile wird über ein Netzkabel mit Neutrik PowerCon NAC3FCA Kabelbuchse mit der Stromversorgung verbunden. Das Kabel muss die Anforderungen im Abschnitt "Schutz vor elektrischen Schlägen" auf Seite 4 erfüllen.

Martin™ liefert als Zubehör ein passendes, 3 m langes Netzkabel mit PowerCon Verbinder oder den PowerCon-Verbinder ohne Netzkabel (siehe "Zubehör" auf Seite 31).

Montage der Netzbuchse

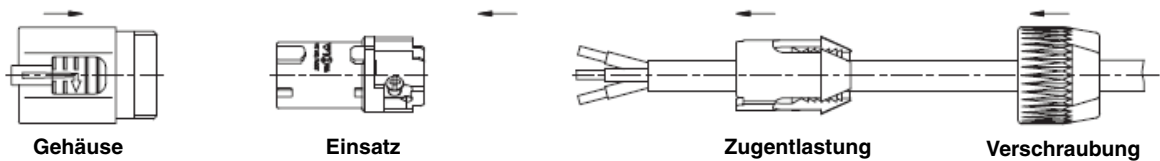

Montage der Powercon NAC3FCA-Buchse:

1. Schieben Sie die Verschraubung auf das Kabel.
2. Schieben Sie die Zugentlastung auf das Kabel. Verwenden Sie die weiße Zugentlastung für Kabel mit 5 - 10 mm Außendurchmesser, die schwarze Zugentlastung für Kabel mit 10 - 15 mm Außendurchmesser.
3. Entfernen Sie 20 mm des Kabelmantels (siehe Bild).
4. Isolieren Sie die Adern 8 mm ab.
5. Schieben Sie die Adern in die entsprechenden Anschlüsse und ziehen Sie die Schrauben mit einem kleinen Schlitzschraubendreher fest:
 - Phase in den Anschluss **L**
 - Nullleiter in den Anschluss **N**
 - Schutz Erde in den Anschluss \perp .
6. Schieben Sie den Einsatz in das Gehäuse. Der Einsatz lässt sich nur in einer Position in das Gehäuse schieben.
7. Schieben Sie die Zugentlastung in das Gehäuse und ziehen Sie die Verschraubung fest (ca. 2,5 Nm). Die Zugentlastung lässt sich nur in einer Position in das Gehäuse schieben.

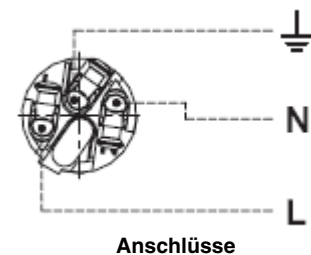
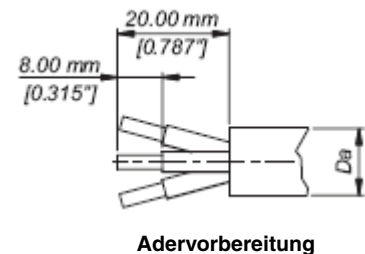

Abbildungen auf dieser Seite mit freundlicher Genehmigung der Neutrik AG

Anschluss an die Stromversorgung

Der MAC Viper Profile™ kann in Festinstallationen fest mit der Stromversorgung verbunden werden. In diesem Fall muß die Stromversorgung in der Nähe des Gerätes unterbrochen werden können. Alternativ kann das Netzkabel mit einem passenden Netzstecker (nicht im Lieferumfang enthalten) ausgerüstet werden.

Wenn Sie das Netzkabel mit einem passenden Netzstecker versehen, dürfen Sie nur Schutzkontaktstecker, die für die Strom- und Leistungsaufnahme des Gerätes ausgelegt sind, verwenden. Befolgen Sie die Montageanweisung des Steckerherstellers. Tabelle 1 zeigt gebräuchliche Adermarkierungen. Wenden Sie sich im Zweifelsfall an einen qualifizierten Elektriker.



Aderfarbe (EU)	Aderfarbe (US)	Anschluss	Symbol	Schraubenfarbe (US)
braun	schwarz	Phase	L	gelb oder messing
blau	weiß	Nullleiter	N	silber
gelb/grün	grün	Schutzerde	 oder 	grün

Tabelle 1: Gebräuchliche Adermarkierungen

Einschalten des Gerätes

Siehe Bild 7. Vor dem Einschalten des MAC Viper Profile muss die Tiltsperrung gelöst werden. Die Basis muss fest verankert sein. Beim Zünden des Leuchtmittels sowie bei Bewegungen des Kopfes dürfen keine Personen gefährdet werden. Schalten Sie das Gerät mit Netzschalter **B** ein.

Der Netzschalter **B** muss auf der Position **O** (aus) stehen, bevor der PowerCon-Verbinder am Anschluss **A** eingesteckt oder entfernt wird. Andernfalls kann der entstehende Lichtbogen den Verbinder beschädigen.



Bild 7: Netzanschluss und Netzschalter

Ausschalten des Gerätes

Um die maximale Lebensdauer zu erreichen, sollten Sie das Leuchtmittel frühestens 5 Minuten nach dem Zünden löschen.

Wir empfehlen, das Gerät nach dem Löschen des Leuchtmittels noch 5 Minuten eingeschaltet zu lassen, um das Gerät abzukühlen.

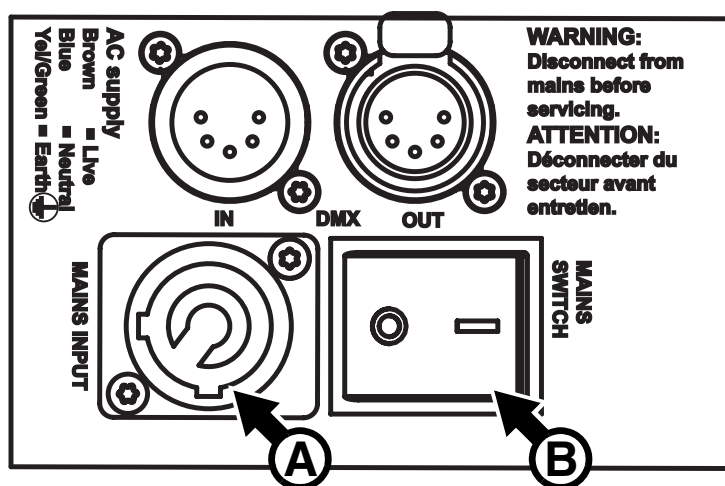
DMX Datenverbindung

Der MAC Viper Profile ist mit 5-poligen DMX-Verbindern für DMX- und RDM-Signale ausgestattet (siehe Bild 7 auf Seite 12). Die Pinbelegung ist wie folgt:

- Pin 1: Schirm
- Pin 2: Data 1 cold (-)
- Pin 3: Data 1 hot (+)

Tipps zum Aufbau einer zuverlässigen Datenverbindung

- Verwenden Sie abgeschirmte twisted-pair-Kabel, die der Norm RS-485 entsprechen. Normale Mikrofonkabel können die Daten über längere Strecken nicht zuverlässig übertragen. 24 AWG-Leitungen können für Entfernungen bis zu 300 m verwendet werden. Für größere Distanzen müssen dickere Leitungen und / oder Aufholverstärker eingesetzt werden.
- Um eine Datenkette aufzuteilen, müssen Sie Splitter / Verstärker verwenden. Martin bietet passende Splitter / Verstärker als Zubehör an (siehe Abschnitt „Zubehör“ am Ende dieses Dokuments).
- Überlasten Sie die Datenleitung nicht. An eine Datenkette dürfen maximal 32 Geräte angeschlossen werden.
- Stecken Sie auf den Datenausgang des letzten Geräts der Datenlinie einen DMX Abschluss-Stecker.

Anschluss der Datenleitung

1. Verbinden Sie den Datenausgang der Steuerung mit dem Dateneingang (XLR-Stecker) des MAC Viper Profile.
2. Verbinden Sie den Datenausgang (XLR-Buchse) des MAC Viper Profile mit dem Dateneingang des nächsten Geräts.
3. Schließen Sie die Datenkette durch Montage eines Abschlusssteckers am Datenausgang des letzten Geräts in der Datenkette ab. Der Abschlussstecker, ein XLR-Stecker mit einem 120 Ohm / 0,25W-Widerstand zwischen den Pins 2 und 3, „saugt“ das Signal auf und verhindert so Reflexionen in der Datenkette. Bei Verwendung eines Splitters muss jeder Zweig der Datenkette abgeschlossen werden.

Wartung und Reparatur



Warnung! Lesen Sie die "Sicherheitshinweise" auf Seite 4, bevor Sie den MAC Viper Profile warten.

Warnung! Trennen Sie das Geräte allpolig vom Netz und lassen Sie es mindestens 30 Minuten abkühlen, bevor Sie mit der Wartung beginnen. Blicken Sie nicht in den Lichtstrahl. Das Gerät kann sich beim Einschalten plötzlich bewegen und aufleuchten.



Warnung! Der MAC Viper Profile™ enthält Komponenten, die zugänglich sind und während des Betriebes hohe Spannung führen. Diese Komponenten können bis zu 30 Minuten nach dem Ausschalten des Gerätes unter hoher Spannung stehen. Die Abdeckungen der Basis und die Armabdeckungen des Gerätes dürfen nur durch von Martin™ autorisierten Service-Technikern mit Zugriff auf die Martin™ Service-Dokumente für den MAC Viper Profile geöffnet werden. Der Anwender darf den Kopf des MAC Viper Profile zur Durchführung von Wartungsarbeiten, die in dieser Anleitung beschrieben werden, öffnen. Die Sicherheits- und Arbeitshinweise sind zu beachten. Überlassen Sie alle Arbeiten, die nicht in diesem Dokument oder der Bedienungsanleitung beschrieben werden, einem qualifizierten Service-Techniker.



Wichtig! Starke Staub-, Nebelfluid- und Schmutzablagerungen vermindern die Leistung, verursachen Überhitzung und können das Gerät beschädigen. Derartige Schäden sind nicht von der Garantie gedeckt.

Der MAC Viper Profile muss regelmäßig gereinigt werden. Der Anwender kann Gobos, Farbfilter, die Irisblende, das Effektrad und die Luftfilter im Kopf ersetzen und die Firmware aktualisieren. Alle anderen Arbeiten am MAC Viper Profile müssen von Martin Professional™, zugelassenen Service-Technikern oder unterwiesenen und qualifiziertem Personal unter Verwendung der offiziellen Martin™ Service-Dokumentation für den MAC Viper Profile ausgeführt werden.

Die Installation, Reparatur- und Wartungsarbeiten können weltweit durch die Martin Professional Service-Organisation und ihren autorisierten Vertretern vor Ort ausgeführt werden. Dadurch stellen Sie sicher, immer die optimale und umfassende Wartung Ihrer Geräte während der gesamten Lebensdauer zu bekommen. Wenden Sie sich für mehr Informationen an Ihren Martin-Händler.

Es ist einer der Grundsätze von Martin, stets Komponenten und Beschichtungen höchster Qualität einzusetzen, um die maximale Leistung und hohe Lebensdauer der Komponenten zu erreichen. Optische Komponenten in Scheinwerfern unterliegen jedoch im Laufe ihres Lebens Verschleiß und Verbrauch. Dadurch können sich z.B. die Farben der Farbmischung oder die Helligkeit im Verlaufe vieler tausend Betriebsstunden verändern. Die Lebensdauer der Komponenten hängt stark von den Betriebsbedingungen, der Wartung und der Umgebung, in der das Gerät verwendet wird, ab. Deswegen ist es unmöglich, exakte Lebensdauern für die Komponenten zu definieren. Sie müssen optische Komponenten eventuell ersetzen lassen, wenn sie ihre Charakteristik durch Verschleiß und Verbrauch verändert haben und Sie Wert auf sehr präzise optische Parameter legen.

Tiltsperre

Der Kopf kann für Wartungsarbeiten bei 45° verriegelt werden (siehe Bild 1 auf Seite 6). Verschieben Sie den Hebel, um den Kopf zu ver- und entriegeln.

Wichtig! Lösen Sie die Tiltsperre, bevor Sie das Gerät einschalten oder im Flightcase verpacken.

Leuchtmittel

Der MAC Viper Profile ist für die Verwendung mit einer Osram HTI 1000/PS Lok-it Entladungslampe geeignet. Die hoch effiziente Kurzbogen-Entladungslampe weist die Farbtemperatur 6.000 K, einen Farbwiedergabe-Index über 85 und 750 h durchschnittliche Lebensdauer auf. Verwenden Sie nur von Martin™ für den MAC Viper Profile freigegebene Leuchtmittel.

Warnung! Die Installation eines anderen Leuchtmittels stellt ein Sicherheitsrisiko dar und kann das Gerät beschädigen!

Die Leistung des Leuchtmittels wird 10 s nach Schließen des Dimmers oder Shutters auf 800 W reduziert. Dadurch wird die Leistungsaufnahme vermindert und die Lüfter können bei geringeren Drehzahlen arbeiten. Sobald der Dimmer oder Shutter wieder geöffnet wird, schaltet das Leuchtmittel auf 1000 W.

Lebensdauer des Leuchtmittels

Überwachen Sie die Betriebsstunden des Leuchtmittels mit dem rücksetzbaren Zähler **LAMP ON TIME** im Gerätemenü **INFORMATION**. Ersetzen Sie das Leuchtmittel, wenn es seine mittlere Lebensdauer von 750 h erreicht hat. Dadurch verringern Sie das Risiko von Lampenexplosionen. Ersetzen Sie das Leuchtmittel spätestens, wenn es 10% über der durchschnittlichen Lebensdauer verwendet wurde. Ersetzen Sie das Leuchtmittel sofort, wenn es verformt oder auf andere Weise beschädigt ist.

Um die maximale Lebensdauer zu erreichen, sollten Sie das Leuchtmittel frühestens 5 Minuten nach dem Zünden löschen.

Ersetzen des Leuchtmittels



Warnung! Tragen Sie eine Schutzbrille und -handschuhe, wenn Sie mit Leuchtmitteln hantieren. Der Lampenkolben ist fest mit dem Keramiksockel verbunden. Versuchen Sie nicht, den Kolben vom Sockel zu trennen.



Wichtig! Das Leuchtmittel muss fest in der Fassung sitzen. Drehen Sie den Sockel 45° im Uhrzeigersinn, um den festen Sitz des Leuchtmittels in der Fassung zu gewährleisten.

Ersatzleuchtmittel sind unter der Artikelnummer 97010346 bei Ihrem Martin-Händler verfügbar.

Der Lampenkolben muss absolut sauber sein. Berühren Sie ihn nicht mit den Fingern. Reinigen Sie den Kolben mit einem alkoholgetränkten Reinigungstuch und polieren Sie ihn mit einem weichen Tuch, bevor Sie das Leuchtmittel installieren.

Ersetzen des Leuchtmittels:

1. Trennen Sie das Gerät allpolig vom Netz und lassen Sie es 30 Minuten abkühlen.
2. Kippen Sie den Kopf horizontal. Die Beschriftung um die Lampenabdeckung muss lesbar sein.
3. Siehe Bild 8. Lösen Sie die Schraube **A** (Torx 20) und öffnen Sie die Abdeckung.



Bild 8: Zugriff auf das Leuchtmittel

4. Siehe Bild 10. Drehen Sie das Leuchtmittel am Keramiksockel um 45° gegen den Uhrzeigersinn und ziehen Sie es vorsichtig aus dem Gerät.
5. Siehe Bild 10. Halten Sie das Ersatzleuchtmittel mit dem externen Draht **B** nach oben (zu den Einstellschrauben **C** und **D**weisend). Richten Sie die Kontakte des Leuchtmittels zu den Kontakten des Leuchtmittels aus. Schieben Sie das Leuchtmittel in das Gerät und drehen Sie den Keramiksockel um 45° im Uhrzeigersinn, bis er hörbar verriegelt. Der Sockel ist federbelastet. Der Versuch, ein nicht korrekt montiertes Leuchtmittel zu zünden ruft Schäden hervor, die nicht von der Garantie gedeckt sind. Prüfen Sie deshalb die korrekte Montage des Leuchtmittels.

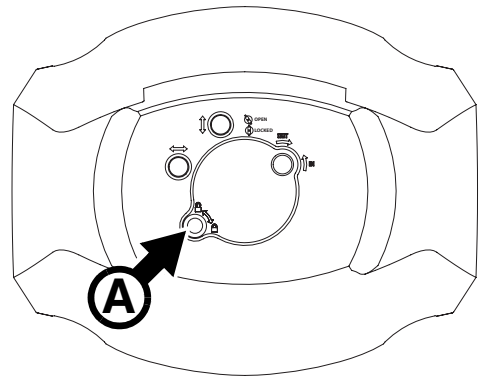

Bild 9: Leuchtmittel ver- / entriegeln

- Schließen Sie die Lampenabdeckung und montieren Sie die Verschlusschraube, bevor Sie das Gerät in Betrieb nehmen.

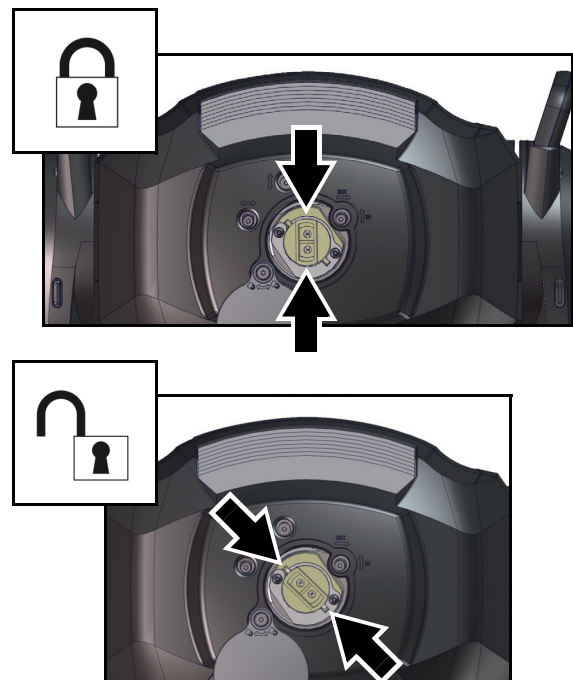

Bild 10: Aus- und Einbauen des Leuchtmittels

- Setzen Sie nach dem Leuchtmittelwechsel den Zähler **LAMP ON TIME** im Gerätemenü zurück.

Justage des Leuchtmittels

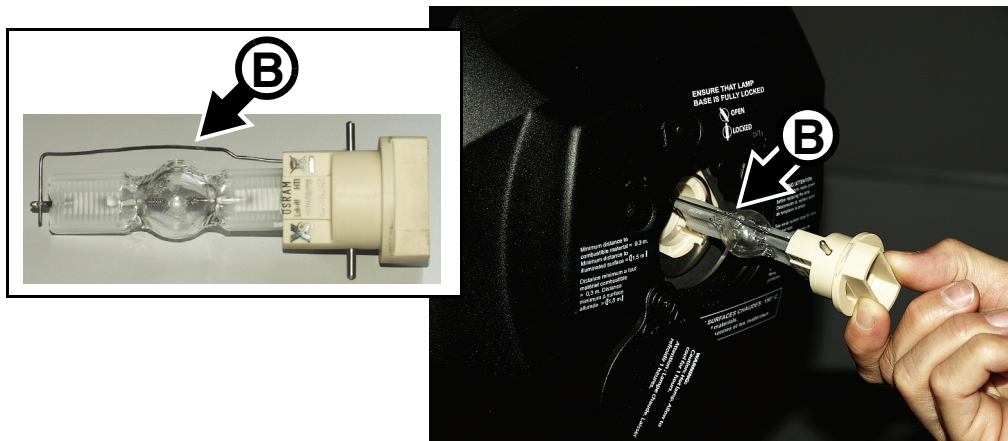

Warnung! Justieren Sie das Leuchtmittel bei kaltem Gerät. Während der Justage kann das Gerät warm werden, tragen Sie deshalb hitzebeständige Schutzhandschuhe.

Ein starker hotspot ist nicht nur aus ästhetischen Gründen unerwünscht. Er kann zur Überhitzung bestimmter optischer Komponenten führen. Derartige Schäden sind nicht von der Garantie gedeckt.

Nach der Installation eines neuen Leuchtmittels kann es notwendig sein, die Justage zu ändern.

Justage des Leuchtmittels:

- Wenn das Gerät in Betrieb war, lassen Sie es mindestens 30 Minuten mit ausgeschaltetem Leuchtmittel und laufenden Lüftern abkühlen, um Verletzungen zu vermeiden. Tragen Sie hitzebeständige Schutzhandschuhe.

- Schalten Sie das Gerät ein und warten Sie, bis der Reset beendet ist. Fahren Sie den Zoom auf breit, zünden Sie das Leuchtmittel und öffnen Sie den Shutter

- Richten Sie den Lichtstrahl auf eine ebene Fläche. Stellen Sie sicher, dass keine weiteren DMX-Signale die Position des Kopfes ändern können.

- Siehe Bild 11. Justieren Sie das Leuchtmittel mit den drei Torx 20 Schrauben **C**, **D** und **E**, bis das Leuchtfeld gleichmäßig ist.



Bild 11: Justage des Leuchtmittels

Zugriff auf die Komponenten des Kopfes



Warnung! Trennen Sie das Gerät allpolig vom Netz und lassen Sie es 30 Minuten abkühlen, bevor Sie den Kopf öffnen.

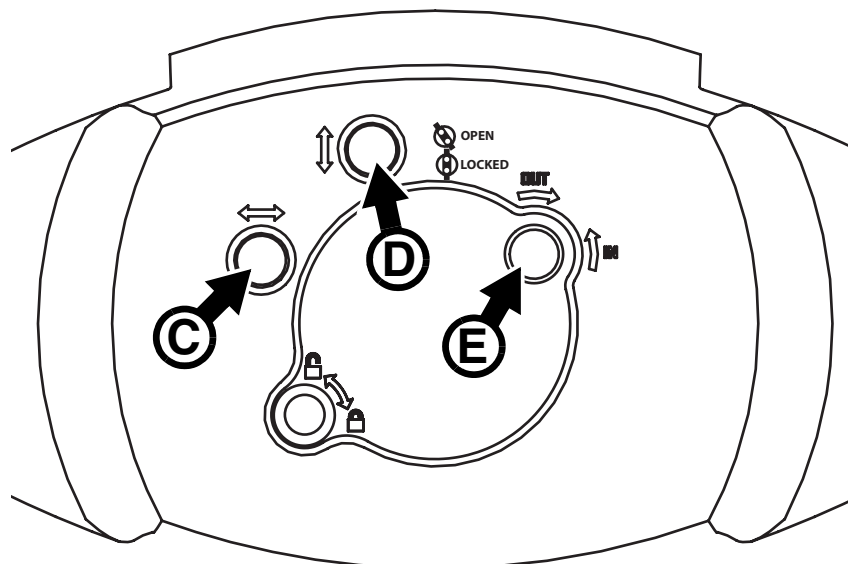

Öffnen des Kopfes:

1. Trennen Sie das Gerät allpolig vom Netz, lassen Sie es 30 Minuten abkühlen und verriegeln Sie die Tiltsperrle.
2. Siehe Bild 12. Entfernen Sie beide Kopfabdeckungen nach Lösen der Torx25 Schrauben **A**. Lösen Sie die Schrauben, bis sie frei drehen. Heben Sie die Vorderseite der Abdeckungen etwas vom Kopf weg und ziehen Sie die Abdeckungen nach oben heraus.
3. Sie können die Kopfabdeckungen an den Fangseilen hängen lassen, für einfaches Arbeiten drücken Sie die Halterung des Fangseiles **B** ein und schieben den Halter, bis Sie ihn entfernen können. Legen Sie die Kopfabdeckungen zur Seite.



Bild 12: Entfernen der Kopfabdeckungen

4. Für den einfachen Zugang zu den Komponenten positionieren Sie den Kopf mit der Oberseite nach oben weisend. In dieser Position ist der Text neben der Lampenabdeckung seitenrichtig lesbar. Die Frontlinse weist nach unten. Verriegeln Sie die Tiltsperrle.

Montage der Kopfabdeckungen:

1. Siehe Bild 12. Drücken Sie die Halter **B** der Fangseile der Kopfabdeckungen in ihre Montagelöcher und schieben Sie die Halter nach außen, bis sie einrasten.
2. Schieben Sie die Kopfabdeckung in ihren Halter am Lampenhaus, legen Sie die Abdeckung am Kopf an und ziehen Sie beide Torx25 Halteschrauben fest. Prüfen Sie den sicheren Sitz der Kopfabdeckung.
3. Lösen Sie die Tiltsperrle, bevor Sie den MAC Viper Profile einschalten oder im Flightcase verpacken.

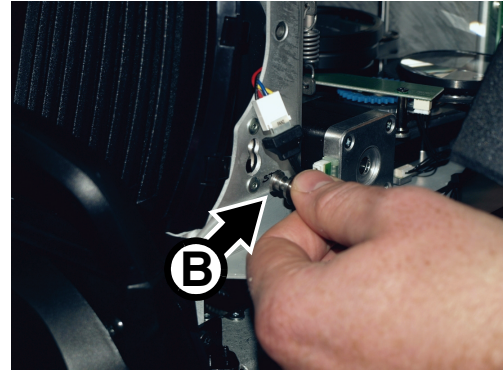

Bild 13: Günstige Wartungsposition des Kopfes

Reinigung

Regelmäßige Reinigung ist entscheidend für Leistung und Lebensdauer des Gerätes. Staub, Schmutz, Rauchpartikel und Nebelfluid-Ablagerungen vermindern die Kühlung und Helligkeit des Gerätes.

Die Reinigungsintervalle hängen stark von den Betriebsbedingungen ab. Deswegen können für den MAC Viper Profile keine exakten Reinigungsintervalle angegeben werden. Die Lüfter saugen Staub und Nebelpartikel an, in extremen Fällen kann es schon nach wenigen Betriebsstunden notwendig sein, das Gerät zu reinigen. Die Einsatzbedingungen sind maßgebend für die Reinigungsintervalle. Berücksichtigen Sie besonders folgende Faktoren:

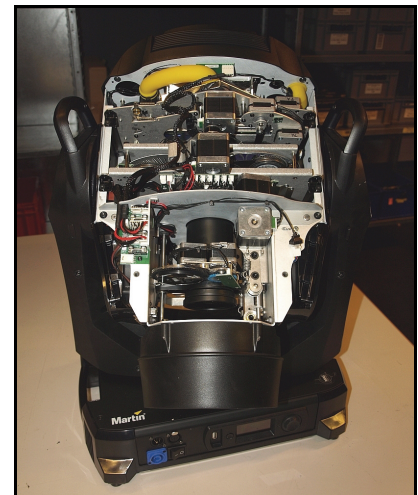
- Einsatz von Nebelmaschinen
- Hohe Luftgeschwindigkeiten (z.B. neben Ansaugöffnungen von Klimaanlage)

- Zigarettenrauch
- Staubige Luft (Bühneneffekte, staubige Hallen, Staubbelastung bei Open-Air-Veranstaltungen usw.)

Wenn einer oder mehr Faktoren auftreten, sollten Sie das Gerät nach den ersten Betriebsstunden überprüfen. Wiederholen Sie die Prüfung in kurzen Abständen, bis Sie das richtige Reinigungsintervall ermittelt haben. Fragen Sie im Zweifelsfall Ihren Martin Händler nach geeigneten Reinigungsintervallen.

Arbeiten Sie in sauberer, gut beleuchteter Umgebung. Üben Sie keinen hohen Druck aus. Verwenden Sie keine abrasiven Reinigungsmittel. Verwenden Sie keine Lösungsmittel, die Kunststoff oder lackierte Oberflächen angreifen. Reinigen Sie optische Komponenten besonders vorsichtig, da sie empfindlich sind und leicht verkratzt werden können.

Reinigen des Kopfes:

1. Trennen Sie das Gerät allpolig vom Netz und lassen Sie es mindestens 30 Minuten abkühlen.
2. Entfernen Sie beide Kopfabdeckungen (siehe "Zugriff auf die Komponenten des Kopfes" auf Seite 17).
3. Entfernen Sie losen Staub und Schmutz durch Saugen oder Ausblasen mit Druckluft.
4. Reinigen Sie die optischen Komponenten sorgfältig und beachten Sie die besonderen Hinweise zur Reinigung der Gobos (siehe "Gobos: Allgemeine Hinweise" auf Seite 21). Entfernen Sie Nebel- und andere Ablagerungen mit Wattestäbchen oder einem weichen, fusselfreien Tuch, das mit Isopropyl-Alkohol befeuchtet wurde. Sie können auch handelsüblichen Glasreiniger verwenden, aber die Rückstände müssen mit destilliertem Wasser entfernt werden. Trocknen Sie die Komponenten mit einem weichen, fusselfreien Tuch oder Druckluft mit geringem Druck. Entfernen Sie fest sitzende Partikel tupfend mit einem in Glasreiniger oder destilliertem Wasser getränkten Wattestäbchen oder weichem Tuch. Reiben Sie nicht über die Oberflächen. Entfernen Sie Schmutzpartikel durch tupfen.
5. Reinigen Sie die Kopflüfter und Belüftungsöffnungen mit einer weichen Bürste, Wattestäbchen, einem Staubsauger oder Druckluft.
6. Montieren Sie die Kopfabdeckungen (siehe "Zugriff auf die Komponenten des Kopfes" auf Seite 17) und lösen Sie die Tiltsperrvorrichtung vor Inbetriebnahme des Gerätes.

Ersetzen der Luftfilter im Kopf

Im Kopf des MAC Viper Profile befinden sich zwei austauschbare Luftfilter. Ersetzen Sie immer beide Filter, wenn sie verschmutzt sind.

Der Austauschvorgang ist für beide Filter gleich:

1. Trennen Sie das Gerät allpolig vom Netz und lassen Sie es mindestens 30 Minuten abkühlen.
2. Entfernen Sie beide Kopfabdeckungen (siehe "Zugriff auf die Komponenten des Kopfes" auf Seite 17).
3. Siehe Bild 14. Lösen Sie beide Torx25 Schrauben **A** am vorderen Ende des Filtergehäuses, bis die Schrauben frei drehen.
4. Lösen Sie den Steckverbinder **B** des Lüfters.
5. Ziehen Sie das Filtergehäuse etwas nach vorne, um es aus der hinteren Halterung zu lösen. Nehmen Sie das Filtergehäuse vom Kopf ab.
6. Drücken Sie die Verschlüsse **C** nach unten, um das Filtergehäuse zu öffnen.



Bild 14: Entfernen des Luftfilters im Kopf

7. Entfernen Sie das verbrauchte Filterelement. Montieren Sie das neue Filterelement. Die Rippen des neuen Filterelementes müssen parallel zu den Rippen des Abdeckgitters verlaufen (siehe Bild 15).

8. Siehe Bild 14. Führen Sie die den Verschlüssen **C** gegenüber liegende Seite des Abdeckgitters in das Filtergehäuse ein. Drücken Sie auf das Abdeckgitter, bis die Verschlüsse **C** einrasten. Prüfen Sie den korrekten Sitz des Abdeckgitters: der Lüfter darf keine ungefilterte Luft ansaugen.

9. Schließen Sie den Stecker **B** des Lüfters an.

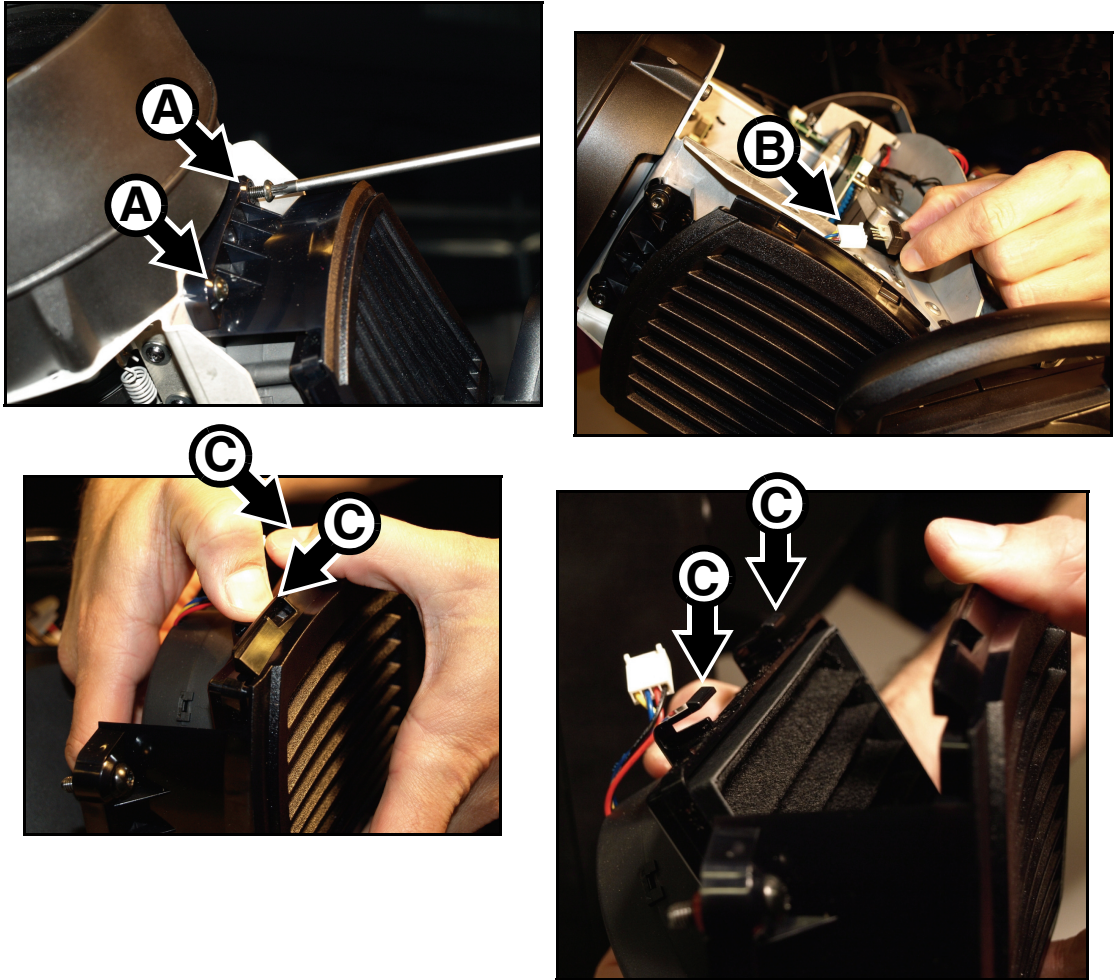
10. Schieben Sie das hintere Ende des Filtergehäuses in seine Halterung. Positionieren Sie das vordere Ende des Gehäuses und ziehen Sie beide Torx25 Schrauben **A** fest.

11. Montieren Sie die Kopfabdeckungen (siehe "Zugriff auf die Komponenten des Kopfes" auf Seite 17) und lösen Sie die Tiltsperre vor Inbetriebnahme des Gerätes.



Bild 15: Ausrichten des Filterelementes

Schmierung

Der MAC Viper Profile muss unter normalen Betriebsbedingungen nicht geschmiert werden. Die Laufschienen des Zoom- und Fokusobjektivs sind mit teflonhaltigem Schmiermittel versehen. Wenden Sie sich an Ihren Martin Service-Partner, wenn die Schienen neu geschmiert werden sollen.

Ersetzen optischer Komponenten

Die optischen Komponenten weisen empfindliche Beschichtungen auf und werden sehr hohen Temperaturen ausgesetzt. Verwenden Sie nur Original Martin™ Ersatzteile. Behandeln und lagern Sie die optischen Komponenten sehr sorgfältig. Tragen Sie saubere Baumwollhandschuhe und verschmutzen Sie die Komponenten auf keinen Fall, um Hitzeschäden zu vermeiden.

Ersatz des Prismas

Der MAC Viper Profile wird mit einem 4fach-Prisma geliefert.

Ersatz des Prismas:

1. Trennen Sie das Gerät allpolig vom Netz und lassen Sie es mindestens 30 Minuten abkühlen.
2. Entfernen Sie beide Kopfabdeckungen. Positionieren Sie den Kopf mit der Oberseite nach oben und der Frontlinse nach unten weisend. Verriegeln Sie die Tiltsperr (siehe "Zugriff auf die Komponenten des Kopfes" auf Seite 17).
3. Siehe Bild 16. Schieben Sie den Foom/Fokus-Schlitten **A** ganz nach vorne.
4. Halten Sie das Prisma **B** an seinen Zähnen und ziehen Sie es aus dem Halter **C** heraus.



Bild 16: Ein- und Ausbau des Prismas

5. Beachten Sie beim Einbau des Prismas die Markierung **E** der Prismenfassung **B**. Das Antriebsrad des Prismas **D** verfügt über einen Indexmagneten **F**. Schieben Sie das Prisma **B** so in den Halter **C**, dass die Markierung **E** dem Magneten **F** gegenüber steht, wenn die Zähne in Eingriff kommen.
6. Prüfen Sie den korrekten Sitz des Prismas.
7. Wenn keine weiteren Arbeiten auszuführen sind, montieren Sie die Kopfabdeckungen (siehe "Zugriff auf die Komponenten des Kopfes" auf Seite 17) und lösen Sie die Tiltsperr vor Inbetriebnahme des Gerätes.

Gobos: Allgemeine Hinweise

Der MAC Viper Profile verwendet spezielle Borosilikat-3.3-Gobos mit verstärkter, matter Aluminiumbeschichtung. Sie müssen sorgfältig behandelt und gelagert werden. In der Bedienungsanleitung des MAC Viper Profile (verfügbar zum Download unter www.martin.com) finden Sie die Bezeichnungen, Motive und Artikelnummern der ab Werk montierten Gobos.

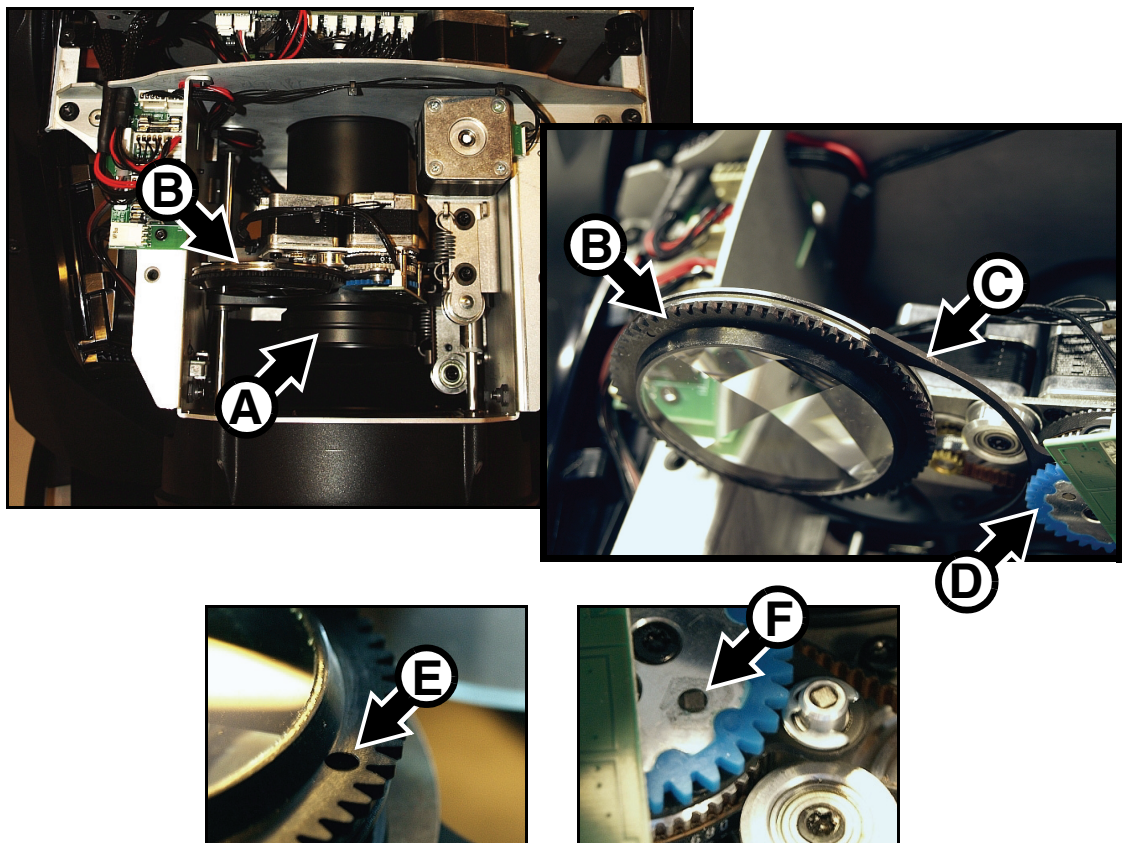
Die Verwendung von Metallgobos im MAC Viper Profile wird nicht empfohlen.

Verwenden Sie keine Gobos mit dunkler Beschichtung auf einer oder beiden Seiten, da diese Gobos überhitzen und brechen.

Gobo-Orientierung

Die in Bild 17 angegebenen Orientierungen sind in den meisten Fällen zutreffend. Wenden Sie sich an Ihren Martin-Händler oder den Gobohersteller, wenn Sie Zweifel bezüglich der korrekten Orientierung eines bestimmten Gobotyps haben.

Beschichtete Glasgobos

Die aluminiumbeschichteten Borosilikat-Gobos des MAC Viper Profile werden ab Werk mit der stärker reflektierenden Seite zum Leuchtmittel zeigend montiert. Ersatzgobos müssen ebenfalls mit der stärker reflektierenden Seite zum Leuchtmittel weisend montiert werden, um Hitzeschäden zu vermeiden.

Stärker reflektierende Seite zum Leuchtmittel weisend

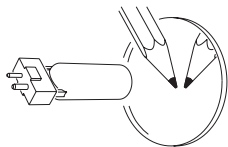

Um Hitzeschäden am Gobo zu vermeiden, weist die stärker reflektierende Seite zum Leuchtmittel.

Schwächer reflektierende Seite zur Frontlinse weisend

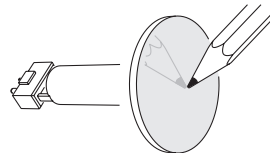

Die schwächer reflektierende Seite nimmt weniger Wärme auf, wenn sie zur Frontlinse weist.

Strukturierte Glasgobos

Strukturierte Seite zum Leuchtmittel

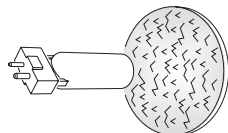

Glatte Seite zur Frontlinse

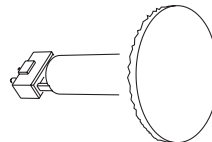

Strukturierte Glasgobos sitzen besser in den Gobohaltern des MAC Viper Profile, wenn die strukturierte Seite zum Leuchtmittel weist. Wenden Sie sich an Ihren Martin-Händler oder den Gobohersteller, wenn Zweifel bezüglich der korrekten Orientierung bestehen.

Motiv- / Textgobos

Richtige Seite zum Leuchtmittel weisend

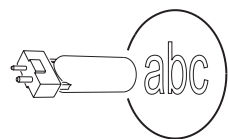

Spiegelverkehrte Seite zur Frontlinse weisend



Bild 17. Gobo-Orientierung

Handhabung und Lagerung der Gobos

1. Lagern Sie die Gobos in staubfreier Umgebung bei ca. 50% Luftfeuchtigkeit.
2. Tragen Sie saubere Handschuhe, wenn Sie Gobos handhaben.
3. Legen Sie Gobos nicht direkt aufeinander. Beim Bewegen kann die Beschichtung verkratzt werden.
4. Reinigen Sie die beschichtete Seite des Gobos nur mit staub- und ölfreier Druckluft.
5. Reinigen Sie die unbeschichtete Seite des Gobos mit Linsenreiniger und optischen Reinigungstüchern. Tupfen Sie Verschmutzungen ab. Vermeiden Sie reibende Bewegungen.
6. Vermeiden Sie Kratzer auf beiden Seiten des Gobos.
7. Legen Sie das Gobo nicht auf der beschichteten Seite ab.
8. Die beschichtete Seite des Gobos muss in eingebauten Zustand zur Frontlinse zeigen.

Austauschen drehbarer Gobos

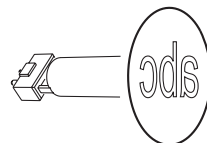
Wichtig! *Das Gobo kann aus der Fassung fallen, wenn die Haltefeder verkehrt eingesetzt wird.*

Schmieren Sie das Gobolager nicht: Das Schmiermittel kann zu Schrittverlusten führen.

Die richtige Gobo-Orientierung ist sehr wichtig. Befolgen Sie die Richtlinien (Bild 17) beim Einsetzen eines Gobos.

Der MAC Viper Profile verfügt über zwei Goboräder mit drehbaren Gobos: Ein Rad ist mit Breakup-Gobos, das andere Rad mit Beam-Effekt-Gobos bestückt. Die Gobos sind frei austauschbar.

Austauschen eines Gobos:

1. Trennen Sie das Gerät allpolig vom Netz und lassen Sie es mindestens 30 Minuten abkühlen.
2. Entfernen Sie beide Kopfabdeckungen. Positionieren Sie den Kopf mit der Oberseite nach oben und der Frontlinse nach unten weisend. Verriegeln Sie die Tiltsperre (siehe "Zugriff auf die Komponenten des Kopfes" auf Seite 17).
3. Drehen Sie das gewünschte Goborad, bis das zu ersetzende Gobo oben steht.



Bild 18: Zugriff auf die Halter eines Goborades

4. Siehe Bild 18. Drehen Sie den Gobohalter bis der Indexmagnet **A** mit einem selbst gewählten Referenzpunkt des Gobomoduls (z.B. **B** Bild 18) übereinstimmt. Entfernen und montieren Sie die Gobos nacheinander, beachten Sie die Ausrichtung des Indexmagneten **A** am Referenzpunkt und drehen Sie das Goborad oder die Gobos nicht, wenn ein Gobohalter entfernt wurde. Dadurch werden die Gobos in der programmierten Position gehalten und Sie müssen Ihre Lichtsteuerung nach dem Service nicht neu programmieren, weil die Gobopositionen nicht mehr stimmen.

5. Siehe Bild 19. Fassen Sie den Gobohalter an seiner Verzahnung, heben Sie ihn leicht vom Goborad ab und ziehen Sie den Halter heraus.
6. Beachten Sie: Das Strukturglasgobo Limbo/Crystal kann nicht aus dem Halter genommen werden, weil es mit ihm verklebt ist. Wenn Sie dieses Gobo ersetzen wollen, brauchen Sie einen zusätzlichen Gobohalter. Alle anderen Gobos werden mit Federn in den Gobohaltern fixiert und können, wie unten beschrieben, getauscht werden.

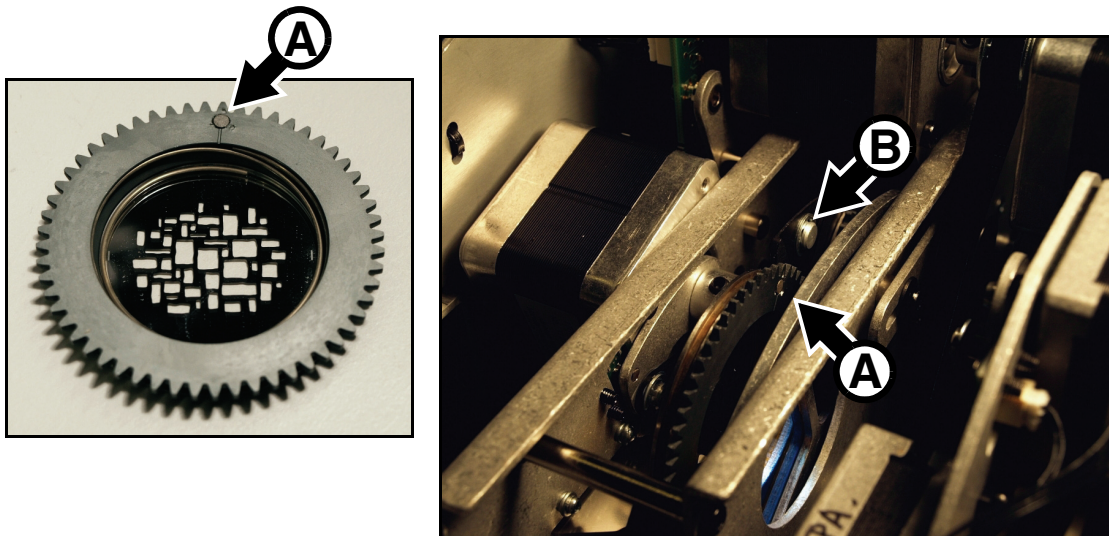

Bild 19: Entfernen eines Gobohalters

7. Siehe Bild 20. Lösen Sie die Haltefeder mit einem kleinen Schraubendreher und lassen Sie das Gobo aus dem Halter auf eine weiche Unterlage fallen.
8. Legen Sie das neue Gobo in den Halter. Die dem Leuchtmittel zugewandte Seite zeigt zur Haltefeder (siehe Bild 20 und Bild 17).
9. Montieren Sie die Haltefeder mit der engen Windung zum Gobo zeigend (siehe Bild 20). *Die enge Windung liegt im Inneren der Feder, wenn Sie die Feder auf einer glatten Oberfläche zusammendrücken.* Schieben Sie das andere Ende der Feder unter die Nut des Gobohalters.
10. Das Gobo darf nicht schief im Halter liegen. Verkanten Sie die Feder während der Montage nicht, um das Gobo nicht zu verkratzen.



11. Siehe Bild 21. Schieben Sie den Gobohalter etwas in die Aufnahme **A** des Goborades. Die Feder der Aufnahme muss in die Nut **B** des Gobohalters eingreifen. Prüfen Sie die korrekte Ausrichtung des Indexamagneten zum gewählten Referenzpunkt und schieben Sie den Gobohalter vollständig in die Aufnahme, bis die Zähne in Eingriff kommen. Prüfen Sie erneut die korrekte Ausrichtung des Indexamagneten.
12. Ersetzen Sie weitere Gobos, wenn erforderlich. Gehen Sie immer wie oben beschrieben vor.
13. Wenn keine weiteren Arbeiten auszuführen sind, montieren Sie die Kopfabdeckungen (siehe "Zugriff auf die Komponenten des Kopfes" auf Seite 17) und lösen Sie die Tiltsperre vor Inbetriebnahme des Gerätes.

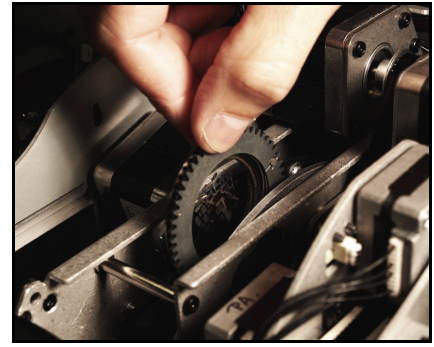
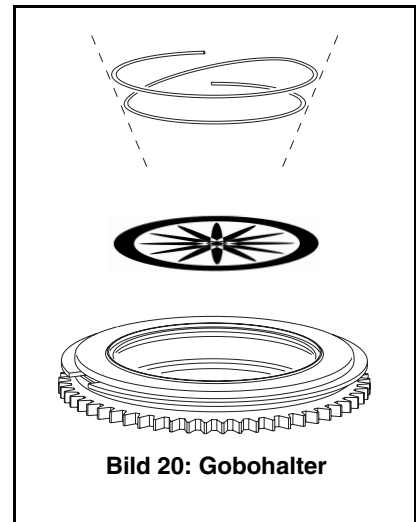

Bild 21: Haltefeder des Gobohalters

Austauschen eines Farbfilters

Der MAC Viper Profile verfügt über acht dichroitische Farbfilter. In der Bedienungsanleitung des MAC Viper Profile (verfügbar zum Download unter www.martin.com) finden Sie die Bezeichnungen und Artikelnummern der ab Werk montierten Farbfilter.

Verwenden Sie nur Original Martin™ Farbfilter. Behandeln und lagern Sie die Filter sorgfältig. Tragen Sie Baumwollhandschuhe beim Hantieren mit Farbfiltern und verschmutzen Sie die Filter nicht.

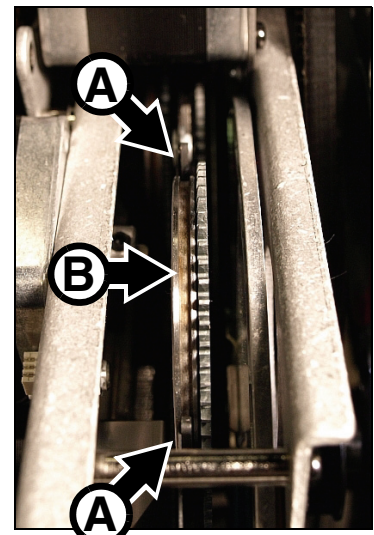
Ersetzen eines Farbfilters:

1. Trennen Sie das Gerät allpolig vom Netz und lassen Sie es mindestens 30 Minuten abkühlen.
2. Entfernen Sie beide Kopfabdeckungen. Positionieren Sie den Kopf mit der Oberseite nach oben und der Frontlinse nach unten weisend. Verriegeln Sie die Tiltsperre (siehe "Zugriff auf die Komponenten des Kopfes" auf Seite 17).
3. Siehe Bild 22. Entfernen Sie ein Gobo des linken Goborades **A** wie im Abschnitt "Austauschen drehbarer Gobos" auf Seite 22 beschrieben (beachten Sie die Ausrichtung des Indexmagneten des Gobohalters auf einen Referenzpunkt), damit Sie Zugriff auf beide Seiten des Farbrades **B** haben.
4. Drehen Sie das Farbrad **B**, bis der zu tauschende Farbfilter **C** oben liegt und entfernt werden kann. Tragen Sie saubere Baumwollhandschuhe und fassen Sie den Filter am oberen Rand mit dem Daumen und einem Finger der selben Hand. Kippen Sie den oberen Rand des Filters vom Farbrad weg und ziehen Sie den Farbfilter vorsichtig aus dem Halter. Legen Sie den Filter auf einer weichen, sauberen Oberfläche oder in einem Filterkasten ab.



Bild 22: Entfernen eines Farbfilters

5. Die beschichtete Seite des Farbfilters muss zum Leuchtmittel zeigen. Wenn Sie einen Gegenstand (z.B. Bleistiftspitze) an das Glas halten, befindet sich zwischen dem Gegenstand und seiner Reflexion eine Lücke, wenn der Gegenstand an die nicht beschichtete Seite des Farbfilters gehalten wird.
6. Schieben Sie den Farbfilter in den Halter im Zentrum des Farbrades (siehe Bild 23). Die obere Kante des Farbfilters muss unter der Kante des Farbrades liegen (siehe Pfeil), damit der Farbfilter sicher gehalten wird.
7. Ersetzen Sie bei Bedarf weitere Farbfilter.
8. Montieren Sie den Gobohalter wie im Abschnitt "Austauschen drehbarer Gobos" auf Seite 22 beschrieben.
9. Wenn keine weiteren Arbeiten auszuführen sind, montieren Sie die Kopfabdeckungen (siehe "Zugriff auf die Komponenten des Kopfes" auf Seite 17) und lösen Sie die Tiltsperre vor Inbetriebnahme des Gerätes.

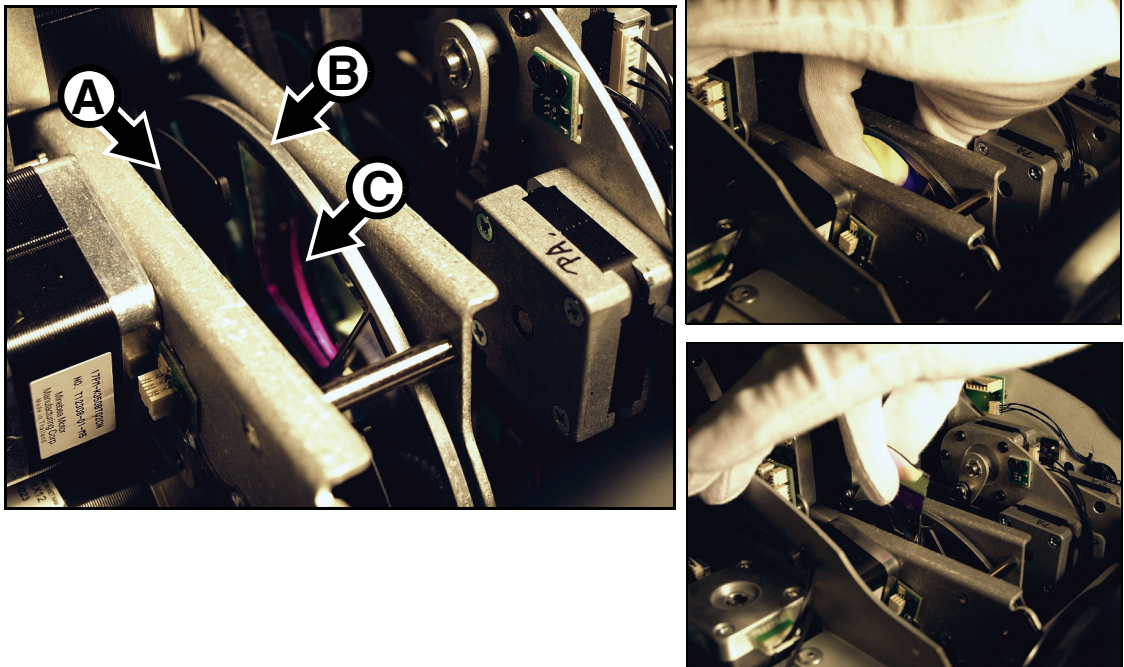

Bild 23: Einsetzen eines Farbfilters

Austauschen des Effektrades

Der MAC Viper Profile verfügt über ein motorisiertes Effektrad für Gobo-Animationseffekte und feste Gobos. In der Bedienungsanleitung des MAC Viper Profile (verfügbar zum Download unter www.martin.com) finden Sie die weiteren Informationen zum Effektrad.

Ersetzen des Effektrades:

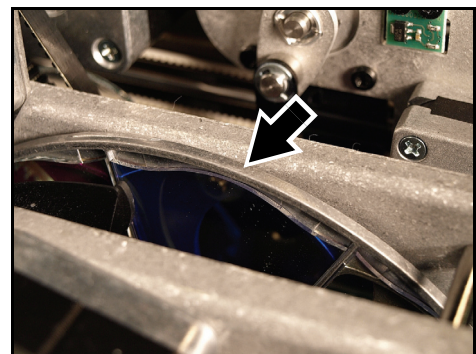
1. Trennen Sie das Gerät allpolig vom Netz und lassen Sie es mindestens 30 Minuten abkühlen.
2. Entfernen Sie beide Kopfabdeckungen. Positionieren Sie den Kopf mit der Oberseite nach oben und der Frontlinse nach unten weisend. Verriegeln Sie die Tiltsperre (siehe "Zugriff auf die Komponenten des Kopfes" auf Seite 17).
3. Siehe Bild 24. Lösen Sie den Kabelbaum für das Projektions- und Farbmischmodul aus dem Halter **A** des Zoom/Fokus-Moduls und lösen Sie die beiden Verbinder des Projektionsmoduls **B** und beide Verbinders des Farbmischmoduls **C** von der Platine **D**. Die Bezeichnungen der Verbinder sind auf der Platine aufgedruckt.



Bild 24: Lösen der Verbinder des Projektionsmoduls

4. Lösen Sie beide Torx20 Halteschrauben **E** des Projektionsmoduls.
5. Siehe Bild 25. Heben Sie das Projektionsmodul aus dem Kopf und legen Sie es mit den Motoren nach unten auf den Arbeitstisch.

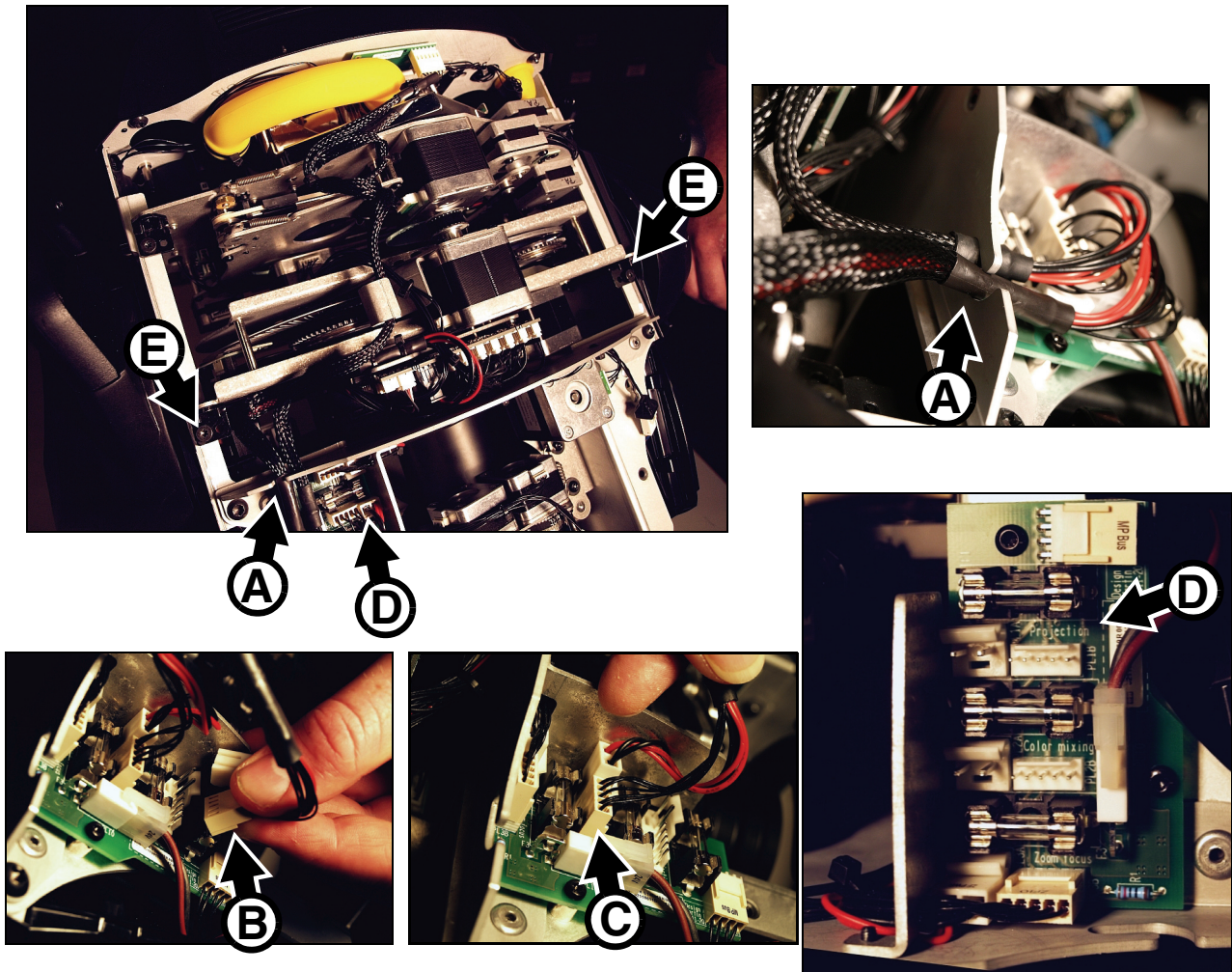

Bild 25: Entfernen des Projektionsmoduls

6. Siehe Bild 26. Entfernen Sie die vier Torx10 Schrauben (Pfeile) und heben Sie den oberen Teil des Moduls ab.

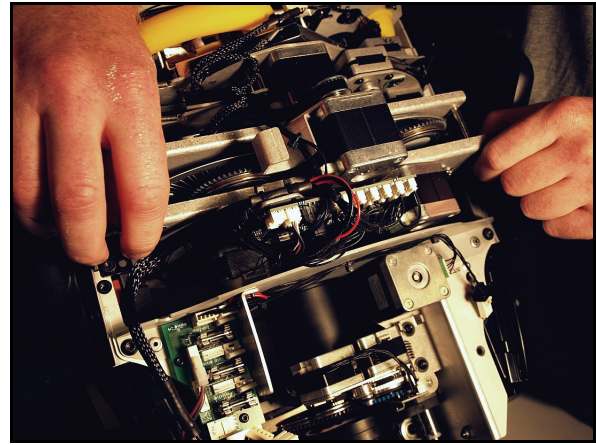

Bild 26: Öffnen des Projektionsmoduls

7. Siehe Bild 27. Lösen Sie die Haltefeder **A** des Effektrades mit einem kleinen Schlitzschraubendreher. Verbiegen Sie das Effektrad beim Abnehmen und während der Lagerung nicht.

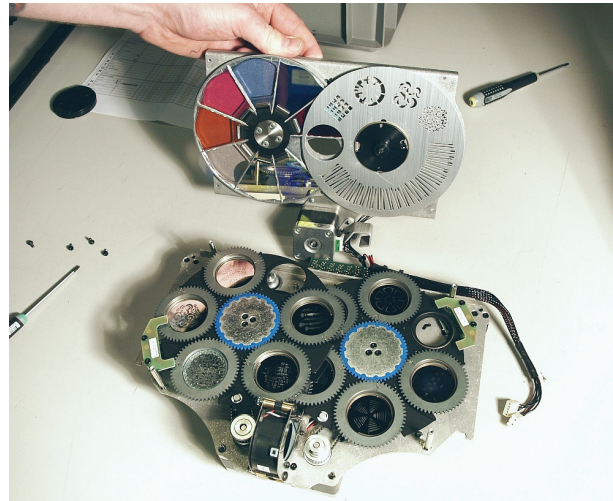
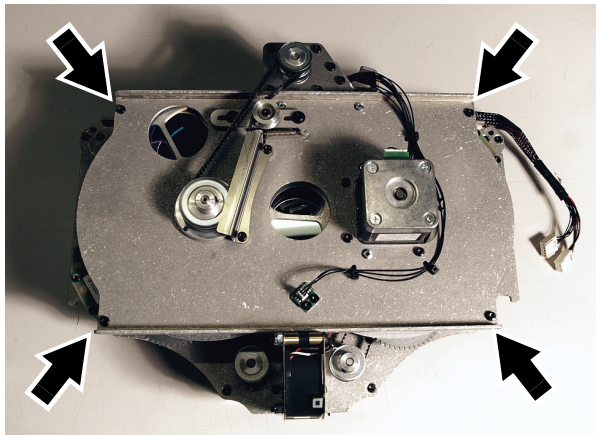

Bild 27: Entfernen und Montieren des Effektrades

8. Das zu montierende Effektrad muss völlig plan sein.
9. Die Nasen **B** des Effektrades müssen in die Aussparungen der Nabe eingreifen. Legen Sie das Effektrad auf die Nabe und drücken Sie die Haltefeder über die Nabe **C**, bis sie einrastet und das Effektrad sicher auf der Nabe hält.
10. Schrauben Sie das Effektmol zusammen und montieren Sie es im Kopf. Gehen Sie dabei in umgekehrter Reihenfolge des Ausbaus vor.
11. Wenn keine weiteren Arbeiten auszuführen sind, montieren Sie die Kopfabdeckungen (siehe "Zugriff auf die Komponenten des Kopfes" auf Seite 17) und lösen Sie die Tiltsperre vor Inbetriebnahme des Gerätes.

Verwendung des Gerätes

Laden Sie sich vor Verwendung des Gerätes die neueste Version der MAC Viper Profile Bedienungsanleitung von der MAC Viper Profile Supportseite der Martin Webseite www.martin.com herunter und lesen Sie die Anleitung sorgfältig durch. Die Bedienungsanleitung enthält Informationen über:

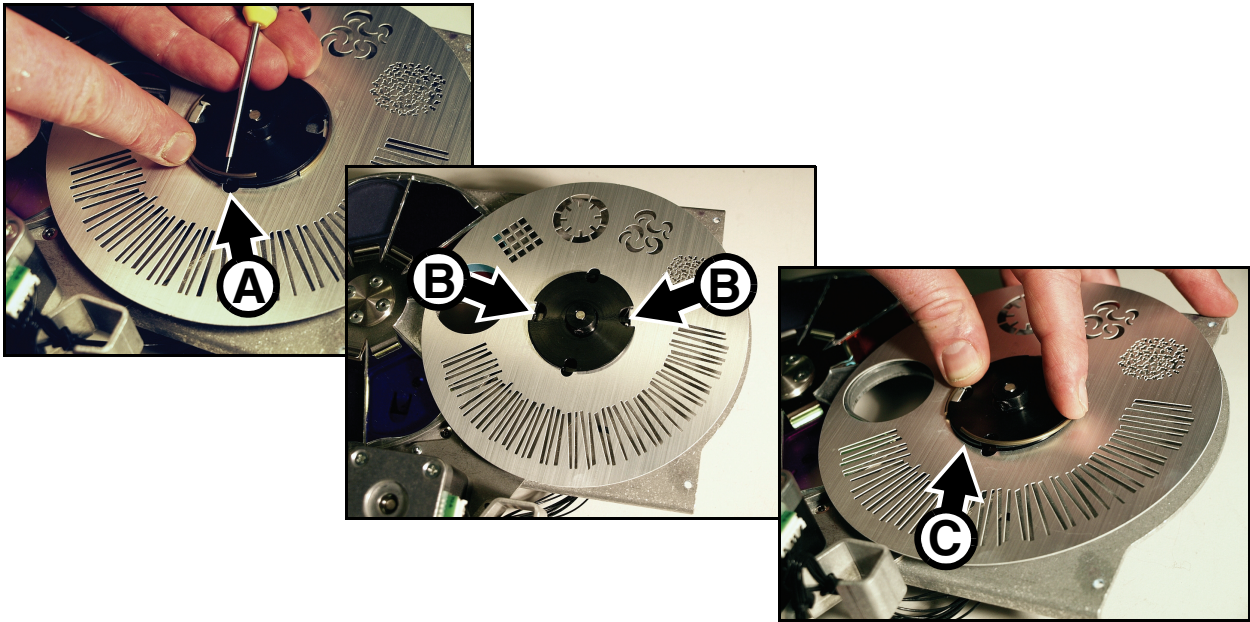
- Die Effekte des Gerätes
- Die Steueroptionen über DMX
- Einrichten und Überwachen über das Gerätemenü und Befehle des Gerätemenüs
- RDM (Remote Device Management) Funktionen
- Wartungsfunktionen per Software

Einschalten des Gerätes



Warnung! Bevor Sie das Gerät einschalten:

- **Lesen Sie die Sicherheitshinweise ab Seite 4 sorgfältig,**
- **Prüfen Sie die Sicherheit und Zulässigkeit der Installation,**
- **Prüfen Sie die sichere Befestigung der Basis gegen Verdrehen durch das Reaktionsmoment des Kopfes,**
- **Lösen Sie die Tiltsperre (siehe "Tiltsperre" auf Seite 6).**

Kippen Sie den Netzschalter auf die Position "I", um das Gerät einzuschalten.

Beim ersten Einschalten des Gerätes nach Wartungs- oder Reparaturarbeiten sollten Sie die Justage des Leuchtmittels prüfen (siehe Seite 16).

Fehlerbehebung

Problem	Mögliche Ursache(n)	Behebung
Eines oder mehrere Geräte sind ohne Funktion	Keine Netzspannung	Netzschalter eingeschaltet? Kabel eingesteckt?
	Defekte Sicherung oder interner Fehler	Kontaktieren Sie den Martin™ Service oder einen autorisierten Service-Partner. Entfernen Sie keine Abdeckungen der Basis oder des Armes, versuchen Sie nicht, Sicherungen zu ersetzen und führen Sie keine Reparaturen aus, die nicht in diesen Installations- und Sicherheitshinweisen beschrieben sind, außer, Sie sind von Martin™ autorisiert und verfügen über die offizielle Martin™ Service-Dokumentation für dieses Gerät.
Gerät führt den Reset fehlerfrei aus, reagiert aber nicht oder falsch auf Steuerbefehle.	Schlechte Datenverbindung	Verbindungen und Datenleitungen prüfen. Fehlerhafte Verbindungen / Leitungen ersetzen.
	Datenlinie nicht abgeschlossen	DMX Abschluss-Stecker am Datenausgang des letzten Geräts der Linie verwenden.
	Falsche Adressierung	DMX-Adresse und -Modus prüfen
	Ein Gerät der Datenlinie ist defekt und stört die Datenübertragung	Jeweils ein Gerät aus der Datenlinie nehmen. Das defekte Gerät von einem qualifiziertem Techniker reparieren lassen.
Zeitfehler beim Reset	Der entsprechende Effekt muss justiert werden.	Kontaktieren Sie den Martin™ Service oder einen autorisierten Service-Partner.
Ein mechanischer Effekt verliert seine Position.	Der Effekt muss gereinigt, justiert oder geschmiert werden.	Kontaktieren Sie den Martin™ Service oder einen autorisierten Service-Partner.
Kein Lichtaustritt. „Lamp Error“ erscheint im Display.	Leuchtmittel defekt	Gerät vom Netz trennen und Leuchtmittel ersetzen
	Kein Leuchtmittel installiert	Gerät vom Netz trennen und Leuchtmittel installieren.
	Verschluss des Lampenhauses offen	Verschluss verriegeln.
Das Leuchtmittel schaltet regelmäßig aus.	Gerät zu heiß	Gerät abkühlen lassen. Gerät reinigen. Umgebungstemperatur verringern.

Tabelle 2: Fehlerbehebung

Technische Daten

Abmessungen und Gewicht

Länge (Basis)	472 mm
Länge (Kopf)	566 mm
Breite	472 mm
Breite (Basis)	335 mm
Höhe (Kopf senkrecht nach oben)	731 mm
Höhe (maximal)	748 mm
Gewicht	36 kg
Minimaler Mittenabstand zwischen zwei Geräten	650 mm

Leuchtmittel

Typ	1000 W Kurzbogen-Entladungslampe
Freigegebene Leuchtmittel	Osram HTI 1000/PS Lok-it
Farbtemperatur	6000 K
Farbwiedergabe-Index CRI	>85
Durchschnittliche Lebensdauer	750 h
Sockel:	PGJ28 Lok-it
Ballast	Elektronisch

Dynamische Effekte

Farbmischung	CMY, unabhängig steuerbar von 0 - 100%
Einstellung der Farbtemperatur	CTO, einstellbar von 6000 - 3200 K
Farbrad	8 austauschbare dichroitische Farbfilter + offen, kontinuierliche Drehung, zufällige Farbe
Beam-Effekt-Rad5 austauschbare Effekt + offen, indizierbar, kontinuierliche Drehung (Gobo + Goborad), Shake-Effekt
Breakup-Rad5 austauschbare Effekt + offen, indizierbar, kontinuierliche Drehung (Gobo + Goborad), Shake-Effekt
Effektrad	Austauschbar, Gobo-Animations-Effekte und integrierte Gobos
Prisma	Austausch- und drehbares 4fach-Prisma
Iris	0 - 100%, Puls-Effekte
Dimmer / Shutter	0 - 100% Vollbereichsdimmer, gleichmäßige und zufälliger Strobe, Puls-Effekte, Shutter
Dimmer-Optionen	4 Dimmerkurven
Fokusobjektiv	Bereich abhängig vom Zoomwinkel, von 2 m / 6 m bis unendlich (ca.)
Zoom	10° - 44°
Pan	540°
Tilt	268°
Lagekorrektursystem	Absolute Lageüberwachung

Steuerung und Programmierung

DMX Kanäle	26/34
Einstellung und Adressierung	Gerätemenü mit hinterleuchtetem Display und Jogwheel oder per DMX
16-bit Auflösung	Beam-Effekte, Breakup-Effekte, Animationsrad, Fokus, Zoom, Pan, Tilt
DMX Norm	USITT DMX512-A
RDM Norm	ANSI/ESTA E1.20
Empfänger	RS-485, optisch isoliert
Firmware-Update	USB Speichermedium oder USB/DMX Interface (über DMX-Linie)

Konstruktion

Farbe	Schwarz
Gehäuse	Faserverstärkter, UV-beständiger Kunststoff
Reflektor	Glas, Kaltlicht
Schutzart	IP20

Installation

Befestigungspunkte	Acht Schnellverschluss-Aufnahmen, oktagonale Orientierung
Minimaler Abstand zur beleuchteten Fläche	1,6 m
Minimaler Abstand zu brennbarem Material	0,3 m

Anschlüsse

Netzeingang	Neutrik PowerCon (für NAC3FCA Verbinder)
DMX und RDM Ein-/Ausgang	5-pol., verriegelb. XLR
USB Speichermedien	USB Anschluss

Anschlussdaten

Netzspannung	120-240 V (nominal), 50/60 Hz
Netzteil	Schaltnetzteil, automatisch anpassend
Typische RMS Stromaufnahme	16,2 A

Typische Leistungs- und Stromaufnahme

120 V, 60 Hz	1225 W, 10,3 A, PF 0,999
208 V, 60 Hz	1190 W, 5,8 A, PF 0,996
230 V, 50 Hz	1186 W, 5,2 A, PF 0,994
240 V, 50 Hz	1194 W, 5,0 A, PF 0,993

Messwerte bei Nominalspannung ermittelt. Mögliche Abweichung +/- 10%.

PF = Leistungsfaktor

Temperaturen

Maximale Umgebungstemperatur (T_a)	40° C
Maximale Gehäusetemperatur, stationär, $T_a = 40° C$	150° C
Kühlung	temperaturgeregelte Lüfterkühlung, Luftfilter, geringes Geräusch
Gesamtwärmestrom (berechnet, +/- 10% at 120 V, 60 Hz)	4180 BTU/h

Erfüllte Sicherheitsnormen



EU Sicherheit	EN 60598-2-17 (EN 60598-1), EN 62471
EU EMV	EN 55015, EN 55103-1, EN 55103-2, EN 61547
US Sicherheit	UL 1573
US EMV	FCC Part 15 Class A
Kanada Sicherheit	CSA E598-2-17 (CSA E60598-1)
Kanada EMV	ICES-003 Class A
Australien/NZ	C-Tick N4241

Lieferumfang

Osram HTI 1000/PS Lok-it Leuchtmittel	Artikelnr. 97010346
2 Omega-Adapter mit Schnellverschluss	2 x Artikelnr. 91602001
Sicherheits- und Installationshinweise	Artikelnr. 35000258

Zubehör

Netzleitung, AWG12, SJT, mit Neutrik PowerCon	
NAC3FCA Kabelbuchse, 3 m	Artikelnr. 11541503
Neutrik PowerCon NAC3FCA Kabelbuchse (blau)	Artikelnr. 05342804
Omega-Adapter mit Schnellverschluss	Artikelnr. 91602001
T-shape Omega-Adapter mit Schnellverschluss	Artikelnr. 91602008
Halfcoupler	Artikelnr. 91602005
G-Klemme (nur bei senkrechter Montage des Armes zulässig)	Artikelnr. 91602003
Quick-trigger Klemme (nur bei senkrechter Montage des Armes zulässig)	Artikelnr. 91602007
Fangseil, 50 kg Lastaufnahme	Artikelnr. 91604003
Doppel-Flightcase für zwei MAC Viper	Artikelnr. 91510180

Ersatzteile

Osram HTI 1000/PS Lok-it Leuchtmittel	Artikelnr. 97010346
---------------------------------------	---------------------

Verwandte Produkte

Martin USB Duo™ USB-DMX Interface Box	Artikelnr. 90703010
---------------------------------------	---------------------

Bestellinformation

MAC Viper Profile™ im Transportkarton Artikelnr. 90233000
MAC Viper Profile™ im Doppel-Flightcase Artikelnr. 90233010

Änderungen ohne Ankündigung vorbehalten. Die neuesten Spezifikationen und photometrischen Daten finden Sie unter www.martin.com

<p style="text-align: center;">RISK GROUP 3:</p> <p>WARNING IR emitted from this product. Avoid eye exposure. Use appropriate shielding or eye protection. Do not look at operating lamp.</p> <p>Caution Possibly hazardous optical radiation emitted from this product. Do not stare at operating lamp. May be harmful to the eyes.</p>	<p>Photobiologischer Sicherheitshinweis</p> <p>Der links abgebildete Aufkleber befindet sich auf dem Produkt. Wenn der Hinweis schlecht lesbar ist oder entfernt wurde, muss er durch einen neuen Aufkleber ersetzt werden. Verwenden Sie hierfür die abgebildete Vorlage.</p> <p>FCC Entsprechung</p> <p>Dieses Gerät entspricht Teil 15 der FCC Regel. Der Betrieb des Gerätes entspricht folgenden Voraussetzungen: (1) Dieses Gerät erzeugt keine gefährlichen Interferenzen, und (2) dieses Gerät wird nicht durch Einstreuung von Interferenzen, die unbeabsichtigtes Verhalten hervorrufen können, beeinflusst.</p> <p>Canadian Interference-Causing Equipment Regulations - <i>Règlement sur le Matériel Brouilleur du Canada</i></p> <p>This Class A digital apparatus meets all requirements of the Canadian Interference-Causing Equipment Regulations. <i>Cet appareil numérique de la classe A respecte toutes les exigences du Règlement sur le Matériel Brouilleur du Canada.</i></p>
---	---

<p>Schutzrechte und Patente</p> <p>Martin™ MAC Viper™ Produkte sind durch eines oder mehrere der folgenden Patente geschützt:</p> <p>CN101430070; CN101430073; CN101430080; CZ17567U; DE60009334.4; EP1234197; EP1234197; EP1234197; US6,687,063; US7,498,756; US7,703,948; US7,789,543; US7,905,630; US7,942,535; US7,990,673;</p> <p>und / oder eine oder mehrere dieser Patentanmeldungen:</p> <p>CN101430076; CN101431847; EP2058589; EP2091302; EP2113714; EP2117284; EP2136136; EP2326150; WO2011/100972; DKPA201270060; DKPA201270123; DKPA201270072;</p> <p>und / oder weitere Schutzrechte, inklusive eines oder mehrere Schutzrechte, die unter www.martin.com/ipr aufgeführt werden.</p>
--

 	<p>Entsorgung dieses Produktes</p> <p>Martin™-Produkte werden in Übereinstimmung mit der Richtlinie 2002/96/EC des europäischen Parlaments und der WEEE-Richtlinie (Waste Electrical and Electronic Equipment) der EU, die in der Richtlinie 2003/108/EC beschrieben wird, gefertigt.</p> <p>Schützen Sie die Umwelt! Dieses Produkt kann und soll wiederverwertet werden. Ihr Händler gibt Ihnen gerne nähere Auskünfte zur fachgerechten Entsorgung dieses Geräts und anderer Martin™-Produkte.</p> <p>Dieses Produkt enthält zwei Batterien. Die Batterien dürfen nach Gebrauch nur über autorisierte Sammelsysteme entsorgt werden. Martin beteiligt sich, wo erforderlich, an entsprechenden Sammelsystemen, um die fachgerechte Entsorgung zu gewährleisten.</p>
--	---



www.martin.com • Olof Palmes Allé 18 • 8200 Aarhus N • Denmark
Tel: +45 8740 0000 • Fax +45 8740 0010